



BREL HOME Catalogus 2023





Catalogus inhoud

Bi-directionele motoren	6
Solar motoren	38
Plissé gordijn motoren	46
Project motoren	54
Gordijnrailmotoren	60
Standaard motoren	68
Motorkop tekeningen	82
Afstandsbedieningen	86
Luxe bediening	88
Standaard bediening	90
Basic bediening	92
Overige bediening	93
Accessoires	96
Voeding USB	98
Voeding JST	100
Voeding DIN	102
Zonnepanelen	105
Overige voeding	106
Adaptie + adaptieschema	108
Motorsteunen	118
Overige accessoires	121
Smart Home Oplossingen	126
Protocol	130
Garantie	131
Rekentool	132
Verzending	134
Algemene voorwaarden	136



Bi-directionele motoren

BJE24S	8
BJE24D	9
BJE24DD	10
BJE24TD	12
BJE24TR	14
BJE24Q	16
BTE50	18
BLE15	20
BLE20	21
BLE25	22
BPE25	23
BPE25DD	23
BLEQ28	24
BPEQ28	25
BLEQ35	26
BLE35	27
BCE35	28
BEQ35	30
BEQ35DD	30
BR35	31
BEK45	32
BR45	33
BRE45	34
BZE45	35
BLE45	36



BJE24S

24mm 12V elektronische radio motor enkelzijdige as met JST stekker



- ⤴ Elektronische eindafstelling
- ⤴ Ingebouwde ontvanger
- ⤴ Pulsbediening
- ⤴ Tussenpositie
- ⤴ Vermogenschakelaar

- ⤴ Zelfcentrerende as
- ⤴ Theoretische looptijd motor bij volle accu (DC-1201) en maximale belasting: 95 min
- ⤴ Theoretische looptijd motor bij volle accu (DC-1277) en maximale belasting: 280 min

TECHNISCHE SPECIFICATIES

Artikel code	Kracht (Nm)	Snelheid (RPM)	Diameter (MM)	Motor Lengte (MM)	Kabel Lengte (CM)	Vermogen (W)	Stroom (A)	Spanning (V)	Water bestendigheid
BJE24S-0.6	0.6	34	24	129	30	6.4	0.56	12	IP20

Bediening

Product	Artikel code	Omschrijving
	THB3015	Handzender 15 kanalen
	DD-2712	Handzender Tilt & Lift 15 kanalen
	DD-1873	Wandzender 15 kanalen
	DD-1554	BREL HOME Hub USB WiFi dongel bi-directioneel
	HUB-03	BREL HOME Hub WiFi UTP/PoE

Accessoires

Product	Artikel code	Omschrijving
	Z-43-001	Drieweg stekker JST
	Z-43-025 / 050 / 100 / 200 / 500	Verlengkabel met JST stekkers
	DC-1201	12V Li-ion 950 MaH batterij met 1x DIN 1x JST
	DC-1277	12V Li-ion 2600 mAh batterij met 1x DIN 1x JST
	DC-212	Oplader 12V DIN EU stijl

BJE24D

24mm 12V elektronische radio motor dubbelzijdige as met JST stekker



- ⤴ Elektronische eindafstelling
- ⤴ Ingebouwde ontvanger
- ⤴ Pulsbediening
- ⤴ Tussenpositie
- ⤴ Vermogenschakelaar

- ⤴ Zelfcentrerende as
- ⤴ Theoretische looptijd motor bij volle accu (DC-1201) en maximale belasting: 60 min
- ⤴ Theoretische looptijd motor bij volle accu (DC-1277) en maximale belasting: 180 min

TECHNISCHE SPECIFICATIES

Artikel code	Kracht (Nm)	Snelheid (RPM)	Diameter (MM)	Motor Lengte (MM)	Kabel Lengte (CM)	Vermogen (W)	Stroom (A)	Spanning (V)	Water bestendigheid
BJE24D-0.8	0.8	34	24	210	30	10	0.83	12	IP20

Adaptie

Product	Artikel code	Omschrijving
	DC-213	Oplader 12V DIN UK stijl
	DC-232W	Transformator 12V 5A EU met JST stekker
	V4K5	Verloopstuk naar 4-k-5
	V-HD-R5	Verloopstuk voor Hunter Douglas
	V6K6	Verloopstuk naar 6-k-6

Motorsteunen

Product	Artikel code	Omschrijving
	V4K5-VA	Verloopstuk naar 4-k-5 - Vako
	Z-75	Fixeerling
	Z-75-4K5	Fixeerling as 4k5
	BP-24	Bevestiging motor in HD VB/PB bovenbak
	BP-VA	Motorsteun Vako 20.04/ Coulisse/ Heditex-Valencia

BJE24DD

24mm 12V elektronische radio motor dubbelzijdige as met JST stekker en spanningsloze schakeling



- ⤴ Elektronische eindafstelling
- ⤴ Ingebouwde ontvanger
- ⤴ Pulsbediening
- ⤴ Tussenpositie
- ⤴ Vermogenschakelaar

- ⤴ Zelfcentrerende as
- ⤴ Theoretische looptijd motor bij volle accu (DC-1201) en maximale belasting: 60 min
- ⤴ Theoretische looptijd motor bij volle accu (DC-1277) en maximale belasting: 180 min

TECHNISCHE SPECIFICATIES

Artikel code	Kracht (Nm)	Snelheid (RPM)	Diameter (MM)	Motor Lengte (MM)	Kabel Lengte (CM)	Vermogen (W)	Stroom (A)	Spanning (V)	Water bestendigheid
BJE24DD-0.6	0.8	34	24	210	30	10	0.83	12	IP20

Bediening - Voeding

Product	Artikel code	Omschrijving
	DD-1802	Handzender 15 kanalen
	DC-201	Transformator 12V JST US stijl
	DC-202	Transformator 12V JST EU stijl
	DC-203	Transformator 12V JST UK stijl
	Z-43-025 / 050 / 100 / 200 / 500	Verlengkabel met JST stekkers

Adaptie - Motorsteunen

Product	Artikel code	Omschrijving
	V4K5	Verloopstuk naar 4-k-5
	V6K5	Verloopstuk naar 6-k-5
	V6K6	Verloopstuk naar 6-k-6
	BP-24	Bevestiging motor in HD VB/PB bovenbak
	BP-VA	Motorsteun Vako 20.04/ Coulisse/ Heditex-Valencia

Motor met spanningsloze schakeling

Speciaal gemaakt voor Domotica systemen

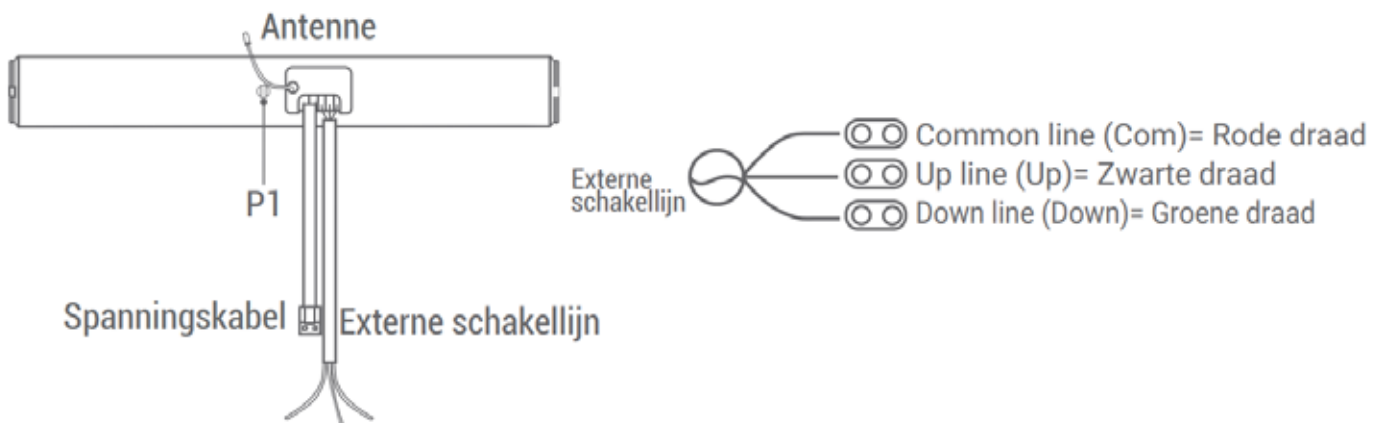

De motor met spanningsloze schakeling is ideaal voor projecten met binnenzonwering. Doordat de motor is voorzien van een extra dry contact draad, is deze zeer geschikt voor aansluiting op domotica systemen en gebouwbeheersystemen. Bovendien is de motor eenvoudig te installeren dankzij het bi-directionele radio protocol.



FIBARO



LOXONE

Schneider
Electric

PRIVA

BRCONTROLS

SIEMENS

BJE24TD[®]

24mm 12V patent geregistreerde elektronische radio motor TDBU met JST stekker



- ⤴ Elektronische eindafstelling
- ⤴ Ingebouwde ontvanger
- ⤴ Pulsbediening
- ⤴ Tussenpositie 2x
- ⤴ Vermogenschakelaar

- ⤴ Zelfcentrerende as
- ⤴ Theoretische looptijd motor bij volle accu (DC-1201) en maximale belasting: 40 min
- ⤴ Theoretische looptijd motor bij volle accu (DC-1277) en maximale belasting: 120 min

TECHNISCHE SPECIFICATIES

Artikel code	Kracht (Nm)	Snelheid (RPM)	Diameter (MM)	Motor Lengte (MM)	Kabel Lengte (CM)	Vermogen (W)	Stroom (A)	Spanning (V)	Water bestendigheid
BJE24TD-0.6	2X 0.6	34	24	320	30	8	0.63	12	IP20

Bediening

Product	Artikel code	Omschrijving
	DD-2762	Handzender TDBU 15 kanalen
	DC-1201	12V Li-ion 950 mAh batterij met 1x DIN 1x JST
	DC-1277	12V Li-ion 2600 mAh batterij met 1x DIN 1x JST
	Z-43-025 / 050 / 100 / 200 / 500	Verlengkabel met JST stekkers
	DC-212	Oplader 12V DIN EU stijl

Accessoires

Product	Artikel code	Omschrijving
	V4K5	Verloopstuk naar 4-k-5
	V6K5	Verloopstuk naar 6-k-5
	V6K6	Verloopstuk naar 6-k-6
	Z-75-4K5	Fixeerring as 4k5
	BP-24	Bevestiging motor in HD VB/PB bovenbak

Top-Down-Bottom-Up motor[®]

Patent geregistreerde elektronische motor voor TDBU plissé gordijnen



Voor plissé en honeycomb gordijnen heeft BREL HOME een speciale motor, de **top-down-bottom-up motor**. Met het handige top-down-bottom-up systeem kun je gemakkelijk de onderlat en de tussenlat los van elkaar bedienen. Deze motor is gepatenteerd.

De BJE24TD top-down-bottom-up motor is een compacte 12V radio motor waarbij de boven-, onder- en tussenposities elektronisch afgesteld kunnen worden. Uniek aan dit systeem is dat het elektronisch is geregeld dat de onderlat en de tussenlat elkaar niet kunnen passeren. Hierdoor is een mechanische stopper overbodig. Voor deze motor is ook een speciale afstandsbediening ontwikkeld waardoor de onderlat en de tussenlat los van elkaar aangestuurd kunnen worden.

Type bediening: **DD-1862**, **DD-2762** of **THB3115**



De Top-Down-Bottom-up motor kan ook bediend worden met de BREL HOME app.

BJE24TR[®]

24mm 12V patent geregistreerde elektronische radio motor Triangle met JST stekker



- ⤴ Elektronische eindafstelling
- ⤴ Ingebouwde ontvanger
- ⤴ Pulsbediening
- ⤴ Tussenpositie
- ⤴ Vermogenschakelaar

- ⤴ Zelfcentrerende as
- ⤴ Theoretische looptijd motor bij volle accu (DC-1201) en maximale belasting: 40 min
- ⤴ Theoretische looptijd motor bij volle accu (DC-1277) en maximale belasting: 120 min

TECHNISCHE SPECIFICATIES

Artikel code	Kracht (Nm)	Snelheid (RPM)	Diameter (MM)	Motor Lengte (MM)	Kabel Lengte (CM)	Vermogen (W)	Stroom (A)	Spanning (V)	Water bestendigheid
BJE24TR-0.6	2X 0.6	34	24	320	30	8	0.63	12	IP20

Bediening

Product	Artikel code	Omschrijving
	THB3115	Handzender TDBU 15 kanalen
	DC-1201	12V Li-ion 950 MaH batterij met 1x DIN 1x JST
	DC-1277	12V Li-ion 2600 mAh batterij met 1x DIN 1x JST
	Z-43-025 / 050 / 100 / 200 / 500	Verlengkabel met JST stekkers
	DC-212	Oplader 12V DIN EU stijl

Accessoires

Product	Artikel code	Omschrijving
	V4K5	Verloopstuk naar 4-k-5
	V6K5	Verloopstuk naar 6-k-5
	V6K6	Verloopstuk naar 6-k-6
	Z-75	Fixeerring
	BP-24	Bevestiging motor in HD VB/PB bovenbak



Triangle motor[®]

Patent geregisteerde elektronische motor hoek plissé gordijnen



BREL HOME is continu bezig met het ontwikkelen van nieuwe motoren. De **BJE24TR** is gemaakt in samenwerking met **Benthin**. Deze motor is speciaal ontwikkeld voor schuine ramen, zodat deze kunnen worden voorzien van plissé gordijnen. De Triangle-motor zorgt ervoor dat de tussenlat van de plissé eerst naar beneden gaat totdat deze horizontaal staat. Vervolgens zakt de onderste lat naar de eindpositie. Dit voorkomt dat het schuine plissé gordijn vast komt te zitten in het raam.

Type bediening: **DD-1862**, **DD-2762** of **THB3115**

Winnaar van de Z&R Product of the Year Award 2022



BJE24Q

24mm 12V elektronische radio motor dubbelzijdige as met JST stekker voor horizontale plissé gordijnen



- ⤴ Elektronische eindafstelling
- ⤴ Ingebouwde ontvanger
- ⤴ Pulsbediening
- ⤴ Tussenpositie
- ⤴ Vermogenschakelaar

- ⤴ Zelfcentrerende as
- ⤴ Theoretische looptijd motor bij volle accu (DC-1201) en maximale belasting: 60 min
- ⤴ Theoretische looptijd motor bij volle accu (DC-1277) en maximale belasting: 180 min

TECHNISCHE SPECIFICATIES

Artikel code	Kracht (Nm)	Snelheid (RPM)	Diameter (MM)	Motor Lengte (MM)	Kabel Lengte (CM)	Vermogen (W)	Stroom (A)	Spanning (V)	Water bestendigheid
BJE24Q-0.8	0.8	34	24	210	30	10	0.83	12	IP20

Bediening

Product	Artikel code	Omschrijving
	DD-1800	Handzender 1 kanaal
	DC-1201	12V Li-ion 950 MaH batterij met 1x DIN 1x JST
	DC-1277	12V Li-ion 2600 mAh batterij met 1x DIN 1x JST
	Z-43-025 / 050 / 100 / 200 / 500	Verlengkabel met JST stekkers
	DC-212	Oplader 12V DIN EU stijl

Accessoires

Product	Artikel code	Omschrijving
	V4K5	Verloopstuk naar 4-k-5
	V6K5	Verloopstuk naar 6-k-5
	V6K6	Verloopstuk naar 6-k-6
	Z-75	Fixeerring
	BP-24	Bevestiging motor in HD VB/PB bovenbak

Eindloos koord motor

Elektronische radio motor voor plissé gordijnen met endless cord



BREL HOME is specialist op het gebied van plissé motoren. De **BJE24Q** is de zesde motor in het assortiment. Deze motor is speciaal ontwikkeld door BREL HOME voor plissé gordijnen met **Eindloos koord**.

De nieuwe motor is voor plissé gordijnen is speciaal voor **terrasoverkappingen/veranda's**. De motor zorgt ervoor dat de plissé gordijnen horizontaal bestuurd kan worden.

Type bediening: **DD-1802**, **DD-2702** of **THB3015**



BTE50

5V Tilt only elektronische radio motor met Micro USB





- ⤴ Elektronische eindafstelling
- ⤴ Handmatige bediening met tuimelstang
- ⤴ Ingebouwde ontvanger
- ⤴ Opladen met USB
- ⤴ Pulsbediening
- ⤴ Uitgaande as type 4-k-6mm
- ⤴ Tussenpositie
- ⤴ Uitgaande as type 6-k-5mm
- ⤴ 5V DC motor

TECHNISCHE SPECIFICATIES

Artikel code	Kracht (Nm)	Snelheid (RPM)	Diameter (MM)	Motor Lengte (MM)	Kabel Lengte (CM)	Vermogen (W)	Stroom (A)	Spanning (V)	Water bestendigheid
BTE50-W BTE50-B	0.6	10	31	91	X	5	0.54	8.4	IP20

INCLUSIEF IN SET

Product	Artikel code	Omschrijving
BTE50-W Motorset Wit		
	DC-800E-K/W	Oplaadpunt wit
	DC-800-E-P	Li-ion batterij
BTE50-B Motorset Zwart		
	DC-800E-K/B	Oplaadpunt zwart
	DC-800-E-P	Li-ion batterij

Accessoires

Product	Artikel code	Omschrijving
	Z-42-300M	USB kabel 3m met magneet
	Z-42-01	Magneet stekker Micro USB
	DC-220	USB oplader EU stijl
	DD-7002B	BREL HOME Hub WiFi RS485
	DD-1800	Handzender 1 kanaal



NOTITIE

A series of horizontal dashed lines for writing notes.

BLE15

15mm 8V elektronische radio motor met Micro USB



-  Elektronische eindafstelling
-  Pulsbediening
-  Ingebouwde ontvanger
-  Tussenpositie
-  8V DC met ingebouwde Li-ion batterij
-  Vermogensschakelaar
-  Laag energieverbruik
-  Motorkop 30mm (BLE15) of 40mm (BLET15)

TECHNISCHE SPECIFICATIES

Artikel code	Kracht (Nm)	Snelheid (RPM)	Diameter (MM)	Motor Lengte (MM)	Kabel Lengte (CM)	Vermogen (W)	Stroom (A)	Spanning (V)	Water bestendigheid
BLE15-0.3 BLET15-0.3	0.3	30	15	370	X	5	0.60	8	IP20

Bediening

Product	Artikel code	Omschrijving
	DD-250	Handzender 1 kanaal
	DD-1805	Handzender met timer 5 kanalen
	DD-2773	Wandzender 15 kanalen
	DD-1554	BREL HOME Hub USB WiFi dongel bi-directioneel
	HUB-03	BREL HOME Hub WiFi UTP/PoE

Accessoires

Product	Artikel code	Omschrijving
	Z-42-300M	USB kabel 3m met magneet
	Z-42-01	Magneet stekker Micro USB
	Z-42-02	Magneet stekker USB-C
	DC-220	USB oplader EU stijl
	DC-221	USB oplader UK stijl

BLE20

20mm 8V elektronische radio motor met USB-C



-  Elektronische eindafstelling
-  Pulsbediening
-  Ingebouwde ontvanger
-  Tussenpositie
-  8V DC met ingebouwde Li-ion batterij
-  Vermogenschakelaar
-  Laag energieverbruik
-  Speciaal voor 32mm buis





TECHNISCHE SPECIFICATIES

Artikel code	Kracht (Nm)	Snelheid (RPM)	Diameter (MM)	Motor Lengte (MM)	Kabel Lengte (CM)	Vermogen (W)	Stroom (A)	Spanning (V)	Water bestendigheid
BLE20-0.5	0.5	28	20	450	X	8	2	8	IP20

Adaptie

Motorsteunen

Product	Artikel code	Omschrijving
	ABB20-15	Adaptie Benthin buis 20
	ACC25-15	Adaptie Coulisse buis 25
	ALO32-15	Adaptie Louvolite buis 32
	ACC28-22	Adaptie Coulisse buis 28
	AHD32-22	Adaptie Hunter Douglas buis 32

Product	Artikel code	Omschrijving
	AL032-22	Adaptie Louvolite buis 32
	ABB38-22	Adaptie Benthin buis 38
	BRCCA-22	Motorsteun Coulisse buis
	BRS-25	Motorsteun HD buis
	BRL-32	Motorsteun Louvolite buis

BLE25

25mm 5V elektronische radio motor met USB-C

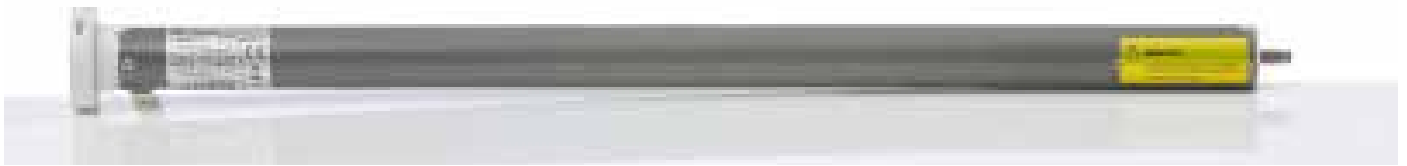

- ⤴ Elektronische eindafstelling
- ⤴ Pulsbediening
- ⤴ Ingebouwde ontvanger
- ⤴ Tussenpositie
- ⤴ 5V DC met ingebouwde Li-ion batterij
- ⤴ Vermogenschakelaar
- ⤴ Laag energieverbruik

TECHNISCHE SPECIFICATIES

Artikel code	Kracht (Nm)	Snelheid (RPM)	Diameter (MM)	Motor Lengte (MM)	Kabel Lengte (CM)	Vermogen (W)	Stroom (A)	Spanning (V)	Water bestendigheid
BLE25-1.1	1.1	28	25	480	X	8	1.2	5	IP20

Bediening

Product	Artikel code	Omschrijving
	THB3001	Handzender 1 kanaal
	DD-2705	Handzender met timer 5 kanalen
	DD-2712	Handzender Tilt & Lift 15 kanalen
	DD-7002B	BREL HOME Hub WiFi RS485
	DD-1557	Repeater

Accessoires

Product	Artikel code	Omschrijving
	DD-1149	Dry contact zender
	Z-42-300M	USB kabel 3m met magneet
	Z-42-02	Magneet stekker USB-C
	DC-220	USB oplader EU stijl
	DC-221	USB oplader UK stijl

BPE25

25mm 230V elektronische radio motor



- ⬆ Elektronische eindafstelling
- ⬆ Pulsbediening
- ⬆ Ingebouwde ontvanger
- ⬆ Tussenpositie
- ⬆ 230V AC
- ⬆ Vermogenschakelaar
- ⬆ Extra sterke motor
- ⬆ Spanningsloze schakeling(BPE25DD)











TECHNISCHE SPECIFICATIES

Artikel code	Kracht (Nm)	Snelheid (RPM)	Diameter (MM)	Motor Lengte (MM)	Kabel Lengte (CM)	Vermogen (W)	Stroom (A)	Spanning (V)	Water bestendigheid
BPE25-1.5	1.5	32	25	440	500	13	0.15	110-240	IP20
BPE25DD-1.5	1.5	32	25	440	500	13	0.15	110-240	IP20

Adaptie

&

Motorsteunen

Product	Artikel code	Omschrijving	Product	Artikel code	Omschrijving
	ACC28-25	Adaptie Coulisseruis 28		AL040-25	Adaptie Louvolite buis 40
	ACC30-25	Adaptie Coulisseruis 30		AL045-25	Adaptie Louvolite buis 45
	AHD32-25	Adaptie Hunter Douglas buis 32		BRS-25	Motorsteun HD buis
	AHD34-25	Adaptie Hunter Douglas buis 34		BRL-32	Motorsteun Louvolite buis
	ABB38-25	Adaptie Benthin buis 38		BRCCA-25	Motorsteun Coulisseruis

BLEQ28

28mm 12V stille elektronische radio motor met USB-C



- ⤴ Elektronische eindafstelling**
- ⤴ Pulsbediening**
- ⤴ Ingebouwde ontvanger**
- ⤴ Tussenpositie**
- ⤴ 12V DC met ingebouwde Li-ion batterij**
- ⤴ Vermogensschakelaar**
- ⤴ Laag energieverbruik**
- ⤴ Extra stille motor (54 db)**

TECHNISCHE SPECIFICATIES

Artikel code	Kracht (Nm)	Snelheid (RPM)	Diameter (MM)	Motor Lengte (MM)	Kabel Lengte (CM)	Vermogen (W)	Stroom (A)	Spanning (V)	Water bestendigheid
BLEQ28-2	2	28	28	645	X	13	1.13	12	IP20

Bediening

Product	Artikel code	Omschrijving
	DD-250	Handzender 1 kanaal
	DD-2712	Handzender Tilt & Lift 15 kanalen
	DD-1873	Wandzender 15 kanalen
	DD-1554	BREL HOME Hub USB WiFi dongel bi-directioneel
	DD-1149	Dry contact zender

Accessoires

Product	Artikel code	Omschrijving
	DD-1557	Repeater
	Z-42-300M	USB kabel 3m met magneet
	Z-42-02	Magneet stekker USB-C
	DC-220	USB oplader EU stijl
	DC-221	USB oplader UK stijl

BPEQ28

28mm 230V stille elektronische radio motor



-  Elektronische eindafstelling
-  Pulsbediening
-  Ingebouwde ontvanger
-  Tussenpositie
-  230V AC
-  Vermogenschakelaar
-  Extra sterke motor
-  Extra stille motor (54 db)











TECHNISCHE SPECIFICATIES

Artikel code	Kracht (Nm)	Snelheid (RPM)	Diameter (MM)	Motor Lengte (MM)	Kabel Lengte (CM)	Vermogen (W)	Stroom (A)	Spanning (V)	Water bestendigheid
BPEQ28-2	2	28	28	645	5	18	1.0	110-240	IP20

Adaptie

&

Motorsteunen

Product	Artikel code	Omschrijving	Product	Artikel code	Omschrijving
	AHD38-28	Adaptie Hunter Douglas buis 38		ACC65-28	Adaptie Coulisser buis 65
	AHD40-28	Adaptie Hunter Douglas buis 40		ACC80-28	Adaptie Coulisser buis 80
	ABB43-28	Adaptie Benthin buis 43		BRS-28	Motorsteun HD buis
	ALO45-28	Adaptie Louvolite buis 45		BRL-32	Motorsteun Louvolite buis
	ABB52-28	Adaptie Benthin buis 52		BRCCA-28	Motorsteun Coulisser buis

BLEQ35

35mm 12V stille elektronische radio motor met DIN stekker of USB-C



- ⬆ Elektronische eindafstelling
- ⬆ Pulsbediening
- ⬆ Ingebouwde ontvanger
- ⬆ Tussenpositie
- ⬆ 12V DC met ingebouwde Li-ion batterij
- ⬆ Vermogenschakelaar
- ⬆ Extra sterke motor
- ⬆ Extra stille motor (54 db)

TECHNISCHE SPECIFICATIES

Artikel code	Kracht (Nm)	Snelheid (RPM)	Diameter (MM)	Motor Lengte (MM)	Kabel Lengte (CM)	Vermogen (W)	Stroom (A)	Spanning (V)	Water bestendigheid
BLEQ35-6	6	24	35	694	15	38	3.23	12	IP44
BLEQ35-6 USB-C	6	24	35	694	15	38	3.23	12	IP44

Bediening

Product	Artikel code	Omschrijving
	DD-1802	Handzender 15 kanalen
	DD-2705	Handzender met timer 5 kanalen
	DD-2773	Wandzender 15 kanalen
	DD-1554	BREL HOME Hub USB WiFi dongel bi-directioneel
	DD-118	Zon- en wind meter draadloos

Accessoires

Product	Artikel code	Omschrijving
	Z-46-001	Drieweg stekker DIN voor Solar
	Z-46-025 / 050 / 100 / 200 / 500	Verlengkabel met DIN stekkers voor Solar
	DC-212	Oplader 12V DIN EU stijl
	DC-213	Oplader 12V DIN UK stijl
	NC-1290	Zonnepaneel met waterdichte DIN zwarte behuizing 554x60x10mm

BLE35

35mm 12V elektronische radio motor met DIN stecker of USB-C



- ⤴ Elektronische eindafstelling
- ⤴ Ingebouwde ontvanger
- ⤴ 12V DC met ingebouwde Li-ion batterij
- ⤴ Laag energieverbruik
- ⤴ Pulsbediening
- ⤴ Theoretische looptijd motor bij volle accu en maximale belasting: 55 min
- ⤴ Speciaal voor Solar





TECHNISCHE SPECIFICATIES

Artikel code	Kracht (Nm)	Snelheid (RPM)	Diameter (MM)	Motor Lengte (MM)	Kabel Lengte (CM)	Vermogen (W)	Stroom (A)	Spanning (V)	Water bestendigheid
BLE35-13	13	10	35	670	15	38	3.23	12	IP44
BLE35-13 USB-C	13	10	35	670	15	38	3.23	12	IP44

Adaptie

&

Motorsteunen

Product	Artikel code	Omschrijving	Product	Artikel code	Omschrijving
	A8K40-35	Adaptieset buis 8k40 35 mm motor		A8K60/63-45	Adaptieset buis 8k60/63 45 mm motor
	A40-35	Meenemer buis 40 voor 35 mm motor		V35-45	Verloopring 35 mm naar 45 mm
	A41-35	Adaptieset buis 41 35 mm motor		KR-35-E	Motorsteun 35 mm elektronische motor
	A50-35	Adaptieset buis 50 35 mm motor		BR-45	Motorsteun voor rolluik max. 50Nm
	AZ63C	Buisprop buis 63 voor ritsscreen		KR-45	Motorsteun 45 mm kroon

BCE35

35mm 12V elektronische radio motor met externe batterij met DIN stecker



- ⬆ Elektronische eindafstelling
- ⬆ Theoretische looptijd motor bij volle accu (DC-1293) en maximale belasting: 94 min
- ⬆ Ingebouwde ontvanger
- ⬆ Speciaal voor Solar
- ⬆ Laag energieverbruik
- ⬆ Extra kort
- ⬆ Pulsbediening

TECHNISCHE SPECIFICATIES

Artikel code	Kracht (Nm)	Snelheid (RPM)	Diameter (MM)	Motor Lengte (MM)	Kabel Lengte (CM)	Vermogen (W)	Stroom (A)	Spanning (V)	Water bestendigheid
BCE35-06	6	24	35	503	15	35	3.00	12	IP20

Bediening - Voeding

Product	Artikel code	Omschrijving
	THB3015	Handzender 15 kanalen
	DD-1802	Handzender 15 kanalen
	HUB-03	BREL HOME Hub WiFi UTP/PoE
	DC-1293	Accu 12V 5100 mAh voor BCE motoren
	NC-1290	Zonnepaneel met waterdichte DIN zwarte behuizing 554x60x10mm

Adaptie - Motorsteunen

Product	Artikel code	Omschrijving
	A8K40-35	Adaptieset buis 8k40 35 mm motor
	A8K60/63-45	Adaptieset buis 8k60/63 45 mm motor
	V35-45	Verloopring 35 mm naar 45 mm
	BR-45	Motorsteun voor rolluik max. 50Nm
	KR-45	Motorsteun 45 mm kroon



NOTITIE

A series of horizontal dotted lines spanning the width of the page, intended for taking notes.

BEQ35

35mm 230V stille elektronische radio motor



- ⤴ Elektronische eindafstelling
- ⤴ Ingebouwde ontvanger
- ⤴ 230V AC
- ⤴ Pulsbediening
- ⤴ Stille motor (54 db)
- ⤴ Spanningsloze schakeling (BEQ35DD)

TECHNISCHE SPECIFICATIES

Artikel code	Kracht (Nm)	Snelheid (RPM)	Diameter (MM)	Motor Lengte (MM)	Kabel Lengte (CM)	Vermogen (W)	Stroom (A)	Spanning (V)	Water bestendigheid
BEQ35-6	6	28	35	590	500	133	0.57	230	IP44
BEQ35-10	10	17	35	590	500	155	0.67	230	IP44
BEQ35DD-10	10	17	35	590	500	155	0.67	230	IP44

Bediening

&

Accessoires

Product	Artikel code	Omschrijving	Product	Artikel code	Omschrijving
	DD-251	Handzender 5 kanalen		DD-118	Zon- en wind meter draadloos
	DD-1800	Handzender 1 kanaal		DD-1149	Dry contact zender
	DD-2712	Handzender Tilt & Lift 15 kanalen		DD-117	Inbouw ontvanger voor wandcontactdoos
	DD-7002B	BREL HOME Hub WiFi RS485		Z-33	Kabel 3-aderig 0.75mm2 per 100m
	HUB-03	BREL HOME Hub WiFi UTP/PoE		Z-40	250 cm kabel met stekker

BR35

35mm 230V mechanische radio motor



- ⤴ Mechanische eindafstelling
- ⤴ 230V AC

- ⤴ Ingebouwde ontvanger
- ⤴ Pulsbediening











TECHNISCHE SPECIFICATIES

Artikel code	Kracht (Nm)	Snelheid (RPM)	Diameter (MM)	Motor Lengte (MM)	Kabel Lengte (CM)	Vermogen (W)	Stroom (A)	Spanning (V)	Water bestendigheid
BR35-10	10	17	35	596	500	121	0.53	230	IP44
BR35-13	13	14	35	596	500	121	0.53	230	IP44

Adaptie

&

Motorsteunen

Product	Artikel code	Omschrijving	Product	Artikel code	Omschrijving
	A8K40-35	Adaptieset buis 8k40 35 mm motor		A8K60/63-45	Adaptieset buis 8k60/63 45 mm motor
	A40-35	Meenemer buis 40 voor 35 mm motor		V35-45	Verloopring 35 mm naar 45 mm
	A41-35	Adaptieset buis 41 35 mm motor		KR-35-S	Motorsteun 35 mm standaard motor
	A50-35	Adaptieset buis 50 35 mm motor		BR-45	Motorsteun voor rolluik max. 50Nm
	AZ63C	Buisprop buis 63 voor ritsscreen		KR-45	Motorsteun 45 mm kroon

BEK45

45mm 230V extra korte elektronische radio motor



- ⤴ Elektronische eindafstelling
- ⤴ Ingebouwde ontvanger
- ⤴ 230V AC

- ⤴ Pulsbediening
- ⤴ Tussenpositie
- ⤴ Extra korte motor

TECHNISCHE SPECIFICATIES

Artikel code	Kracht (Nm)	Snelheid (RPM)	Diameter (MM)	Motor Lengte (MM)	Kabel Lengte (CM)	Vermogen (W)	Stroom (A)	Spanning (V)	Water bestendigheid
BEK45-10	10	15	45	395	300	113	0.48	230	IP44

Bediening

Product	Artikel code	Omschrijving
	DD-251	Handzender 5 kanalen
	DD-2700	Handzender 1 kanaal
	DD-1805	Handzender met timer 5 kanalen
	DD-2770	Wandzender 1 kanaal
	DD-7002B	BREL HOME Hub WiFi RS485

Accessoires

Product	Artikel code	Omschrijving
	DD-116	Zon- en wind meter
	DD-1149	Dry contact zender
	DD-117	Inbouw ontvanger voor wandcontactdoos
	Z-33	Kabel 3-aderig 0.75mm ² per 100m
	Z-40	250 cm kabel met stekker

BR45

45mm 230V mechanische radio motor



- ⤴ Mechanische eindafstelling
- ⤴ 230V AC

- ⤴ Ingebouwde ontvanger
- ⤴ Pulsbediening











TECHNISCHE SPECIFICATIES

Artikel code	Kracht (Nm)	Snelheid (RPM)	Diameter (MM)	Motor Lengte (MM)	Kabel Lengte (CM)	Vermogen (W)	Stroom (A)	Spanning (V)	Water bestendigheid
BR45-20	20	15	45	612	500	145	0.64	230	IP44
BR45-40	40	15	45	643	500	198	0.86	230	IP44

Adaptie

&

Motorsteunen

Product	Artikel code	Omschrijving	Product	Artikel code	Omschrijving
	A8K50-45	Adaptieset buis 8k50 45 mm motor		A8K70-45	Adaptieset buis 8k70 45 mm motor
	A8K60/63-45	Adaptieset buis 8k60/63 45 mm motor		A78-45	Adaptieset buis 78 45 mm motor
	A63-45	Adaptieset buis 63 45 mm motor		KR-45	Motorsteun 45 mm kroon
	AZ63-45	Adaptieset buis 63 ritscreen		BR-45	Motorsteun voor rolluik max. 50Nm
	A70-45	Adaptieset buis 70 45 mm motor		BZ-45	Motorsteun voor zonwering max. 50Nm

BRE45

45mm 230V elektronische radio motor voor rolluiken met WiFi



- ⤴ Elektronische eindafstelling
- ⤴ Ingebouwde ontvanger met WiFi

- ⤴ Pulsbediening
- ⤴ Obstakel detectie

TECHNISCHE SPECIFICATIES

Artikel code	Kracht (Nm)	Snelheid (RPM)	Diameter (MM)	Motor Lengte (MM)	Kabel Lengte (CM)	Vermogen (W)	Stroom (A)	Spanning (V)	Water bestendigheid
BRE45-10	10	15	45	610	500	112	0.49	230	IP44
BRE45-20 WiFi	20	15	45	610	500	161	0.69	230	IP44
BRE45-40 WiFi	40	15	45	660	500	188	0.86	230	IP44

Bediening

Product	Artikel code	Omschrijving
	DD-115	Mini handzender
	DD-2700	Handzender 1 kanaal
	DD-1873	Wandzender 15 kanalen
	DD-1554	BREL HOME Hub USB WiFi dongel bi-directioneel
	DD-118	Zon- en wind meter draadloos

Accessoires

Product	Artikel code	Omschrijving
	DD-510	Schoksensoren
	DD-1149	Dry contact zender
	DD-117	Inbouw ontvanger voor wandcontactdoos
	Z-33	Kabel 3-aderig 0.75mm ² per 100m
	Z-40	250 cm kabel met stekker

BZE45

45mm 230V elektronische radio motor voor zonnescermen en screens met WiFi



-  Elektronische en mechanische eindafstelling
-  Tussenpositie
-  Ingebouwde ontvanger met WiFi
-  Obstakel detectie
-  Pulsbediening
-  Doekrek correctie











TECHNISCHE SPECIFICATIES

Artikel code	Kracht (Nm)	Snelheid (RPM)	Diameter (MM)	Motor Lengte (MM)	Kabel Lengte (CM)	Vermogen (W)	Stroom (A)	Spanning (V)	Water bestendigheid
BZE45-20 WiFi	20	15	45	610	500	161	0.69	230	IP44
BZE45-40 WiFi	40	15	45	660	500	188	0.86	230	IP44

Adaptie

&

Motorsteunen

Product	Artikel code	Omschrijving	Product	Artikel code	Omschrijving
	A8K50-45	Adaptieset buis 8k50 45 mm motor		A8K70-45	Adaptieset buis 8k70 45 mm motor
	A8K60/63-45	Adaptieset buis 8k60/63 45 mm motor		A78-45	Adaptieset buis 78 45 mm motor
	A63-45	Adaptieset buis 63 45 mm motor		KR-45	Motorsteun 45 mm kroon
	AZ63-45	Adaptieset buis 63 ritscreen		BR-45	Motorsteun voor rolluik max. 50Nm
	A70-45	Adaptieset buis 70 45 mm motor		BZ-45	Motorsteun voor zonwering max. 50Nm

BLE45

45mm 12V elektronische radio motor met DIN stekker



- ⤴ Elektronische eindafstelling
- ⤴ Ingebouwde ontvanger
- ⤴ 12V DC met ingebouwde Li-ion batterij
- ⤴ Laag energieverbruik
- ⤴ Pulsbediening
- ⤴ Theoretische looptijd motor bij volle accu en maximale belasting: 49 min
- ⤴ Speciaal voor Solar

TECHNISCHE SPECIFICATIES

Artikel code	Kracht (Nm)	Snelheid (RPM)	Diameter (MM)	Motor Lengte (MM)	Kabel Lengte (CM)	Vermogen (W)	Stroom (A)	Spanning (V)	Water bestendigheid
BLE45-20	20	10	45	742	15	50	4.10	12	IP44
BLE45-50	50	5	45	664	15	50	4.10	12	IP44

Bediening

Product	Artikel code	Omschrijving
	DD-1802	Handzender 15 kanalen
	DD-1554	BREL HOME Hub USB WiFi dongel bi-directioneel
	DD-118	Zon- en wind meter draadloos
	Z-46-001	Drieweg stekker DIN voor Solar
	Z-46-025 / 050 / 100 / 200 / 500	Verlengkabel met DIN stekkers voor Solar

Accessoires

Product	Artikel code	Omschrijving
	NC-1290	Zonnepaneel met waterdichte DIN zwarte behuizing 554x60x10mm
	NC-1291	Zonnepaneel met waterdichte DIN zonder behuizing 530x56x3mm
	NC-1297	Zonnepaneel met waterdichte DIN glas, zonder behuizing 750x40x13mm
	A8K60/63-45	Adaptieset buis 8k60/63 45 mm motor
	KR-45	Motorsteun 45 mm kroon



BREL WiFi

Bi-directionele motoren met geïntegreerde WiFi functie



BREL HOME introduceerde in 2022 de eerste 230 volt motoren met een ingebouwde ontvanger met WiFi. Het assortiment bevat nu 20Nm en 40Nm WiFi motoren van het type **BRE45** en **BZE45**. De BRE45 motoren zijn speciaal ontwikkeld voor rolluiken en de BZE45 voor zonneschermen en screens.

Het mooie van een BREL HOME Wifi-motor is dat hij geen HUB meer nodig heeft, doordat de motor rechtstreeks verbinding maakt met het Wifi netwerk. Alleen de gratis BREL HOME app is nodig.

De nieuwe Wifi motor heeft **een aantal functionaliteiten**. De eindposities (bovenste en onderste positie) zijn (automatisch) elektronisch aangepast, een voorkeurspositie kan worden ingesteld en de motor heeft obstakeldetectie. In de BREL HOME app kan elke positie en situatie worden vastgelegd met de scenario's.

Doordat het een **bi-directionele motor** is, weet de app precies waar het product zich bevindt. Een praktisch neveneffect is dat de motor ook een radio motor blijft en dus ook met een normale BREL HOME afstandsbediening te bedienen is.

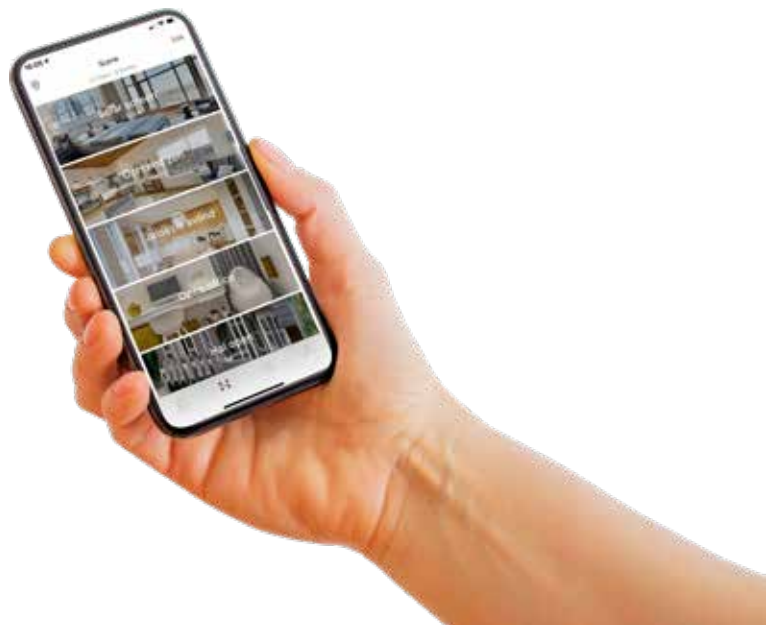



Solar motoren

BREL Solar	40
BLE35-13	41
BLE45-20	41
BLE45-50	42
BCE35-06	42
Zonnepanelen	43
Accessoires	44





BREL Solar

Bi-directionele motoren met zonnepaneel



De Solar motoren van BREL HOME zijn accumotoren met zonnepaneel, speciaal voor rolluiken en screens.

Deze accumotoren zijn **100% draadloos** en zijn gemakkelijk te installeren en de accu wordt door zonne-energie geladen. Naast de energiebewuste manier van opladen, zijn de motoren ook slim te besturen met de BREL HOME app en een HUB. De motoren kunnen natuurlijk ook met een afstandsbediening of wandzender bediend worden.

Type motor: **BLE35-13, BLE45-20, BLE45-50 of BCE35-06**

Type afstandsbediening: **DD-250 series, DD-2700 series, DD-1800 series of THB series**



Speciaal voor onze Solar motoren heeft BREL HOME een eigen BREL Solar app gemaakt. Met behulp van deze app kun je eenvoudig en snel de perfecte locatie voor het zonnepaneel bepalen.

Download de BREL Solar app hier:



BLE35-13

35mm 12V elektronische radio motor met DIN stekker



- ^ Elektronische eindafstelling
- ^ Pulsbediening
- ^ Ingebouwde ontvanger
- ^ Theoretische looptijd motor bij volle accu en maximale belasting: 55 min
- ^ 12V DC met ingebouwde Li-ion batterij

TECHNISCHE SPECIFICATIES

Artikel code	Kracht (Nm)	Snelheid (cm/s)	Diameter (MM)	Motor Lengte (MM)	Kabel Lengte (CM)	Vermogen (W)	Stroom (A)	Spanning (V)	Water bestendigheid
BLE35-13	13	10	35	670	15	38	3.23	12	IP44

BLE45-20

45mm 12V elektronische radio motor met DIN stekker



- ^ Elektronische eindafstelling
- ^ Pulsbediening
- ^ Ingebouwde ontvanger
- ^ Theoretische looptijd motor bij volle accu en maximale belasting: 49 min
- ^ 12V DC met ingebouwde Li-ion batterij

TECHNISCHE SPECIFICATIES

Artikel code	Kracht (Nm)	Snelheid (cm/s)	Diameter (MM)	Motor Lengte (MM)	Kabel Lengte (CM)	Vermogen (W)	Stroom (A)	Spanning (V)	Water bestendigheid
BLE45-20	20	10	45	664	15	50	4.10	12	IP44

BLE45-50

45mm 12V elektronische radio motor met DIN stekker



- ^ Elektronische eindafstelling
- ^ Pulsbediening
- ^ Ingebouwde ontvanger
- ^ Theoretische looptijd motor bij volle accu en maximale belasting: 49 min
- ^ 12V DC met ingebouwde Li-ion batterij

TECHNISCHE SPECIFICATIES

Artikel code	Kracht (Nm)	Snelheid (cm/s)	Diameter (MM)	Motor Lengte (MM)	Kabel Lengte (CM)	Vermogen (W)	Stroom (A)	Spanning (V)	Water bestendigheid
BLE45-50	50	5	45	664	15	50	4.10	12	IP44

BCE35-06

35 mm 12V elektronische radio motor met externe batterij met DIN stekker



- ^ Elektronische eindafstelling
- ^ Pulsbediening
- ^ Ingebouwde ontvanger
- ^ Theoretische looptijd motor bij volle accu (DC-1293) en maximale belasting: 94 min
- ^ 12V DC met externe Li-ion batterij
- ^ Speciaal voor korte rolluiken en screens
- ^ Laag energieverbruik

TECHNISCHE SPECIFICATIES

















Artikel code	Kracht (Nm)	Snelheid (cm/s)	Diameter (MM)	Motor Lengte (MM)	Kabel Lengte (CM)	Vermogen (W)	Stroom (A)	Spanning (V)	Water bestendigheid
BCE35-06	6	24	35	503	15	35	3.00	12	IP20

Zonnepanelen

Accessoires

Product	Artikel code	Omschrijving
	NC-1290	Zonnepaneel met waterdichte DIN plug zwarte behuizing 554x60x10mm
	NC-1291	Zonnepaneel met waterdichte DIN plug zonder behuizing 530x56x3mm
	NC-1295	Zonnepaneel met waterdichte DIN plug zwarte behuizing 1085x60x10mm
	NC-1297	Zonnepaneel met waterdichte DIN plug glas zonder behuizing 750x40x13mm

Accessoires

Product	Artikel code	Omschrijving	Product	Artikel code	Omschrijving
	DD-1800	Handzender 1 kanaal		THB3001	Handzender 1 kanaal
	DD-1802	Handzender 15 kanalen		THB3015	Handzender 15 kanalen
	DD-1870	Wandzender 1 kanaal		DD-118	Zon- en wind meter draadloos
	DD-1873	Wandzender 15 kanalen		DD-7002B	BREL HOME Hub WiFi RS485
	DD-2700	Handzender 1 kanaal		DD-1554	BREL HOME Hub USB WiFi dongel bi-directioneel
	DD-2702	Handzender 15 kanalen		Z-46-001	Drieweg stekker DIN voor Solar
	DD-2770	Wandzender 1 kanaal		Z-46-005	Vast oplaadpunt zwart DIN
	DD-2773	Wandzender 15 kanalen		Z-46-025 / 050 / 100 / 200 / 500	Verlengkabel met DIN stekkers voor Solar
	DD-250	Handzender 1 kanaal		DC-212	Oplader 12V DIN EU stijl
	DD-251	Handzender 5 kanalen		DC-1293	Batterij BCE35 motor

Overig

Accessoires

Product	Artikel code	Omschrijving
	VAS35-HE-95	Afdekplaat voor kabel 35mm Solar motor Heroal screen 95
	VAS35-HE-105	Afdekplaat voor kabel 35mm Solar motor Heroal screen 105
	VAS45- AVZ-95	Afdekplaat voor kabel 45mm Solar motor AVZ screen 95
	VAS45-HE-95	Afdekplaat voor kabel 45mm Solar motor Heroal screen 95
	VAS45-HE-105	Afdekplaat voor kabel 45mm Solar motor Heroal screen 105
	VAS45-HE-125	Afdekplaat voor kabel 45mm Solar motor Heroal screen 125



Plissé gordijn motoren

Speciale motoren voor plissé gordijnen	48
BJE24S	49
BJE24D	49
BJE24DD	50
BJE24TR	50
BJE24TD	51
BJE24Q	51
Accessoires	52





Speciale motoren voor plissé gordijnen

Zes type motoren

Voor plissé en honeycomb gordijnen heeft BREL HOME zes verschillende motoren. Voor de standaard plissé gordijnen heeft BREL HOME de BJE24S zij-motor en de BJE24D midden-motor in haar assortiment en voor standaard plissé gordijnen voor projecten is er de BJE24DD motor.

Top-down-bottom-up motor

De BJE24TD top-down-bottom-up motor is een compacte 12V radio motor waarbij de boven-, onder- en tussenposities elektronisch afgesteld kunnen worden. Uniek aan dit systeem is dat het elektronisch is geregeld dat de onderlat en de tussenlat elkaar niet kunnen passeren. Hierdoor is een mechanische stopper overbodig. Voor deze motor is ook een speciale afstandsbediening ontwikkeld waardoor de onderlat en de tussenlat los van elkaar aangestuurd kunnen worden.

Triangle motor

Schuine ramen vragen om een unieke oplossing. Deze ramen kunnen voorzien worden van **schuine plissé gordijnen**. De nieuwe motor is de **BJE24TR** en zorgt ervoor dat de tussenlat van de plissé eerst naar beneden gaat totdat deze horizontaal staat. Vervolgens zakt de onderste lat naar de eindpositie. Dit voorkomt dat het schuine plissé gordijn vast komt te zitten in het raam. De triangle motor is uitgeroepen tot winnaar van de Z&R Product of the Year Award 2022.

Endless cord motor

De nieuwe motor voor plissé gordijnen is speciaal ontworpen voor **terrasoverkappingen/veranda's**. De motor zorgt ervoor dat de plissé gordijnen horizontaal bestuurd kunnen worden. Deze nieuwe motor is de **BJE24Q**.

BJE24S

24mm 12V elektronische radio motor enkelzijdige as met JST stekker



- ⤴ Elektronische eindafstelling
- ⤴ Ingebouwde ontvanger
- ⤴ Pulsbediening
- ⤴ Tussenpositie
- ⤴ Vermogenschakelaar

- ⤴ Zelfcenterende as
- ⤴ Theoretische looptijd motor bij volle accu (DC-1201) en maximale belasting: 95 min
- ⤴ Theoretische looptijd motor bij volle accu (DC-1277) en maximale belasting: 280 min

TECHNISCHE SPECIFICATIES

Artikel code	Kracht (Nm)	Snelheid (cm/s)	Diameter (MM)	Motor Lengte (MM)	Kabel Lengte (CM)	Vermogen (W)	Stroom (A)	Spanning (V)	Water bestendigheid
BJE24S-0.6	0.6	34	24	129	30	6.4	0.56	12	IP20

BJE24D

24mm 12V elektronische radio motor dubbelzijdige as met JST stekker



- ⤴ Elektronische eindafstelling
- ⤴ Ingebouwde ontvanger
- ⤴ Pulsbediening
- ⤴ Tussenpositie
- ⤴ Vermogenschakelaar

- ⤴ Zelfcenterende as
- ⤴ Theoretische looptijd motor bij volle accu (DC-1201) en maximale belasting: 60 min
- ⤴ Theoretische looptijd motor bij volle accu (DC-1277) en maximale belasting: 180 min

TECHNISCHE SPECIFICATIES

Artikel code	Kracht (Nm)	Snelheid (cm/s)	Diameter (MM)	Motor Lengte (MM)	Kabel Lengte (CM)	Vermogen (W)	Stroom (A)	Spanning (V)	Water bestendigheid
BJE24D-0.8	0.8	34	24	210	30	10	0.83	12	IP20

BJE24DD

24mm 12V elektronische radio motor dubbelzijdige as met JST stekker en spanningsloze schakeling



- ⤴ Elektronische eindafstelling
- ⤴ Ingebouwde ontvanger
- ⤴ Pulsbediening
- ⤴ Tussenpositie
- ⤴ Vermogenschakelaar

- ⤴ Zelfcentrerende as
- ⤴ Theoretische looptijd motor bij volle accu (DC-1201) en maximale belasting: 60 min
- ⤴ Theoretische looptijd motor bij volle accu (DC-1277) en maximale belasting: 180 min

TECHNISCHE SPECIFICATIES

Artikel code	Kracht (Nm)	Snelheid (cm/s)	Diameter (MM)	Motor Lengte (MM)	Kabel Lengte (CM)	Vermogen (W)	Stroom (A)	Spanning (V)	Water bestendigheid
BJE24DD-0.6	0.8	34	24	210	30	10	0.83	12	IP20

BJE24TD

24mm 12V patent geregistreerde elektronische radio motor TDBU met JST stekker



- ⤴ Elektronische eindafstelling
- ⤴ Ingebouwde ontvanger
- ⤴ Pulsbediening
- ⤴ Tussenpositie 2x
- ⤴ Vermogenschakelaar

- ⤴ Zelfcentrerende as
- ⤴ Theoretische looptijd motor bij volle accu (DC-1201) en maximale belasting: 40 min
- ⤴ Theoretische looptijd motor bij volle accu (DC-1277) en maximale belasting: 120 min

TECHNISCHE SPECIFICATIES

Artikel code	Kracht (Nm)	Snelheid (cm/s)	Diameter (MM)	Motor Lengte (MM)	Kabel Lengte (CM)	Vermogen (W)	Stroom (A)	Spanning (V)	Water bestendigheid
BJE24TD-0.6	2X 0.6	34	24	320	30	8	0.63	12	IP20

BJE24TR

24mm 12V patent geregistreerde elektronische radio motor Triangle met JST stekker



- ⤴ Elektronische eindafstelling
- ⤴ Ingebouwde ontvanger
- ⤴ Pulsbediening
- ⤴ Tussenpositie
- ⤴ Vermogenschakelaar

- ⤴ Zelfcenterende as
- ⤴ Theoretische looptijd motor bij volle accu (DC-1201) en maximale belasting: 40 min
- ⤴ Theoretische looptijd motor bij volle accu (DC-1277) en maximale belasting: 120 min

TECHNISCHE SPECIFICATIES

Artikel code	Kracht (Nm)	Snelheid (cm/s)	Diameter (MM)	Motor Lengte (MM)	Kabel Lengte (CM)	Vermogen (W)	Stroom (A)	Spanning (V)	Water bestendigheid
BJE24TR-0.6	2X 0.6	34	24	320	30	8	0.63	12	IP20

BJE24Q

24mm 12V elektronische radio motor dubbelzijdige as met JST stekker voor horizontale plissé gordijnen



- ⤴ Elektronische eindafstelling
- ⤴ Ingebouwde ontvanger
- ⤴ Pulsbediening
- ⤴ Vermogenschakelaar
- ⤴ Speciaal voor veranda's

- ⤴ Zelfcenterende as
- ⤴ Theoretische looptijd motor bij volle accu (DC-1201) en maximale belasting: 60 min
- ⤴ Theoretische looptijd motor bij volle accu (DC-1277) en maximale belasting: 180 min

TECHNISCHE SPECIFICATIES

Artikel code	Kracht (Nm)	Snelheid (cm/s)	Diameter (MM)	Motor Lengte (MM)	Kabel Lengte (CM)	Vermogen (W)	Stroom (A)	Spanning (V)	Water bestendigheid
BJE24Q-0.8	0.8	34	24	210	30	10	0.83	12	IP20

Accessoires

Product	Artikel code	Omschrijving	Product	Artikel code	Omschrijving
	DD-1800	Handzender 1 kanaal		DC-202	Transformator 12V JST EU stijl
	DD-2702	Handzender 15 kanalen		DC-232W	Transformator 12V 5A EU met JST stekker
	DD-2762	Handzender TDBU 15 kanalen		DC-212	Oplader 12V DIN EU stijl
	DD-1862	Handzender TDBU 15 kanalen		V4K5	Verloopstuk naar 4-k-5
	THB3115	Handzender 15 kanalen		V6K5	Verloopstuk naar 6-k-5
	DD-1554	BREL HOME Hub USB WiFi dongel bi-directioneel		V6K6	Verloopstuk naar 6-k-6
	DC-1201	12V Li-ion 950 MaH batterij met 1x DIN 1x JST		Z-75	Fixeerring
	DC-1277	12V Li-ion 2600 mAh batterij met 1x DIN 1x JST		Z-75-4K5	Fixeerring as 4k5
	Z-43-001	Drieweg stekker JST		BP-24	Bevestiging motor in HD VB/PB bovenbak
	Z-43-025 / 050 / 100 / 200 / 500	Verlengkabel met JST stekkers		BP-VA	Motorsteun Vako 20.04/ Coulisserie/ Heditex-Valencia



NOTITIE

A series of horizontal dotted lines spanning the width of the page, intended for writing a note.



Project motoren

Spanningsloze schakeling	56
BJE24DD	57
BPE25DD	57
BEQ35DD	58
MS25	58
MDS25	59
MBQ35	59
MSW35	60
MSW45	60



Motor met spanningsloze schakeling

Speciaal gemaakt voor Domotica systemen

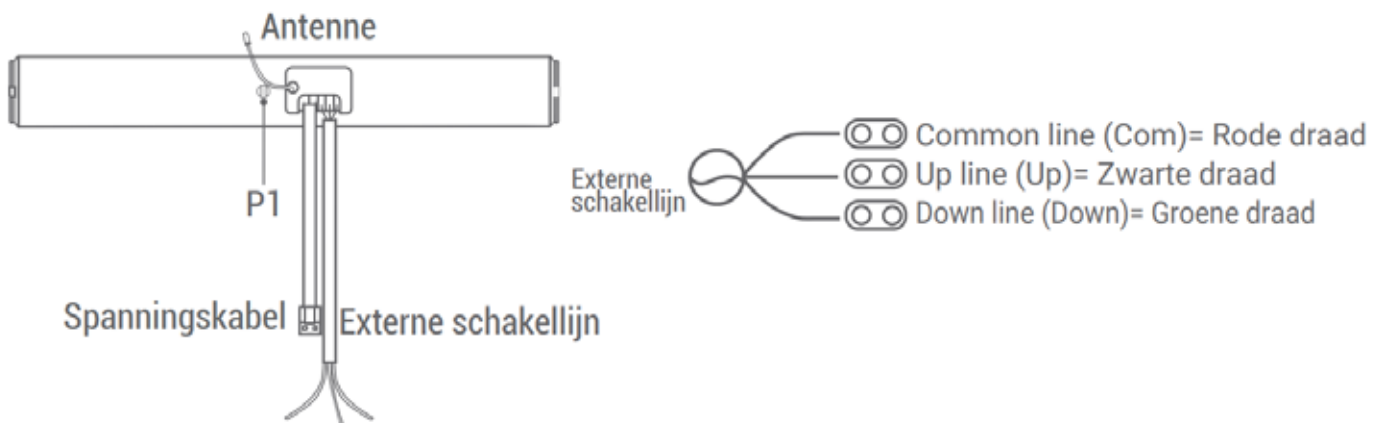

De motor met spanningsloze schakeling is ideaal voor projecten met binnenzonwering. Doordat de motor is voorzien van een extra dry contact draad, is deze zeer geschikt voor aansluiting op domotica systemen en gebouwbeheersystemen. Bovendien is de motor eenvoudig te installeren dankzij het bi-directionele radio protocol.



FIBARO



LOXONE



SIEMENS

BJE24DD

24mm 12V elektronische radio motor dubbelzijdige as met JST stekker en spanningsloze schakeling



- ⬆ Elektronische eindafstelling
- ⬆ Tussenpositie
- ⬆ Ingebouwde ontvanger
- ⬆ Vermogenschakelaar
- ⬆ Pulsbediening
- ⬆ Zelfcentrerende as

TECHNISCHE SPECIFICATIES

Artikel code	Kracht (Nm)	Snelheid (cm/s)	Diameter (MM)	Motor Lengte (MM)	Kabel Lengte (CM)	Vermogen (W)	Stroom (A)	Spanning (V)	Water bestendigheid
BJE24DD-0.6	0.8	34	24	210	30	10	0.83	12	IP20

BPE25DD

25mm 230V elektronische radio motor met spanningsloze schakeling



- ⬆ Elektronische eindafstelling
- ⬆ Pulsbediening
- ⬆ Ingebouwde ontvanger
- ⬆ Tussenpositie
- ⬆ 230V AC
- ⬆ Vermogenschakelaar
- ⬆ Extra sterke motor

TECHNISCHE SPECIFICATIES

Artikel code	Kracht (Nm)	Snelheid (cm/s)	Diameter (MM)	Motor Lengte (MM)	Kabel Lengte (CM)	Vermogen (W)	Stroom (A)	Spanning (V)	Water bestendigheid
BPE25DD-1.5	1.5	32	25	440	500	13	0.15	110-240	IP20

BEQ35DD

35mm 230V stille elektronische radio motor met spanningsloze schakeling



- ⤴ Elektronische eindafstelling
- ⤴ Pulsbediening
- ⤴ Ingebouwde ontvanger
- ⤴ Tussenpositie
- ⤴ 230V AC
- ⤴ Stille motor (54 db)

TECHNISCHE SPECIFICATIES

Artikel code	Kracht (Nm)	Snelheid (cm/s)	Diameter (MM)	Motor Lengte (MM)	Kabel Lengte (CM)	Vermogen (W)	Stroom (A)	Spanning (V)	Water bestendigheid
BEQ35DD-10	10	17	35	590	500	155	0.67	230	IP44

MS25

25mm 230V elektronische standaard motor



- ⤴ Elektronische eindafstelling
- ⤴ Parallel te schakelen
- ⤴ 230V AC
- ⤴ Max.90 per 16A zekering

TECHNISCHE SPECIFICATIES

Artikel code	Kracht (Nm)	Snelheid (cm/s)	Diameter (MM)	Motor Lengte (MM)	Kabel Lengte (CM)	Vermogen (W)	Stroom (A)	Spanning (V)	Water bestendigheid
MS25-1.5	1.5	32	25	445	200	13	0.15	230	IP20

MDS25

25mm 24V standaard motor



- ⤴ Mechanische eindafstelling
- ⤴ 24V AC

- ⤴ Buisdiameter moet min. 35 mm zijn

TECHNISCHE SPECIFICATIES

Artikel code	Kracht (Nm)	Snelheid (cm/s)	Diameter (MM)	Motor Lengte (MM)	Kabel Lengte (CM)	Vermogen (W)	Stroom (A)	Spanning (V)	Water bestendigheid
MDS25-0.7	0.7	28	25	320	200	8	0.3	24	IP20

MBQ35

35mm 230V standaard motor extra stil



- ⤴ Mechanische eindafstelling
- ⤴ 230V AC

- ⤴ Stille motor (54 db)

TECHNISCHE SPECIFICATIES

Artikel code	Kracht (Nm)	Snelheid (RPM)	Diameter (MM)	Motor Lengte (MM)	Kabel Lengte (CM)	Vermogen (W)	Stroom (A)	Spanning (V)	Water bestendigheid
MBQ35-06	6	28	35	550	300	121	0.53	230	IP44
MBQ35-10	10	17	35	550	300	144	0.62	230	IP44

MSW35

35 mm standaard motor met aangegoten Hirschmann stekker



- ⤴ Mechanische eindafstelling
- ⤴ 230V AC

- ⤴ Aangegoten stekker
- ⤴ Duitse of Franse aansluiting

TECHNISCHE SPECIFICATIES

Artikel code	Kracht (Nm)	Snelheid (RPM)	Diameter (MM)	Motor Lengte (MM)	Kabel Lengte (CM)	Vermogen (W)	Stroom (A)	Spanning (V)	Water bestendigheid
MSW35-10D	10	17	35	476	30	121	0.53	230	IP44
MSW35-10F	10	17	35	476	30	121	0.53	230	IP44

MSW45

45 mm standaard motor met aangegoten Hirschmann stekker



- ⤴ Mechanische eindafstelling
- ⤴ 230V AC

- ⤴ Aangegoten stekker
- ⤴ Duitse of Franse aansluiting

TECHNISCHE SPECIFICATIES

Artikel code	Kracht (Nm)	Snelheid (RPM)	Diameter (MM)	Motor Lengte (MM)	Kabel Lengte (CM)	Vermogen (W)	Stroom (A)	Spanning (V)	Water bestendigheid
MSW45-20D	20	15	45	476	30	145	0.64	230	IP44
MSW45-20F	20	15	45	476	30	145	0.64	230	IP44



NOTITIE

A series of horizontal dotted lines spanning the width of the page, intended for taking notes.



Gordijnrail motoren

BGLE-980	64
BG-980	64
BG-45	65
MGS45	65
Gordijnrailen	66
Accessoires	67



BGLE-980

12V elektronische radio gordijnrail motor

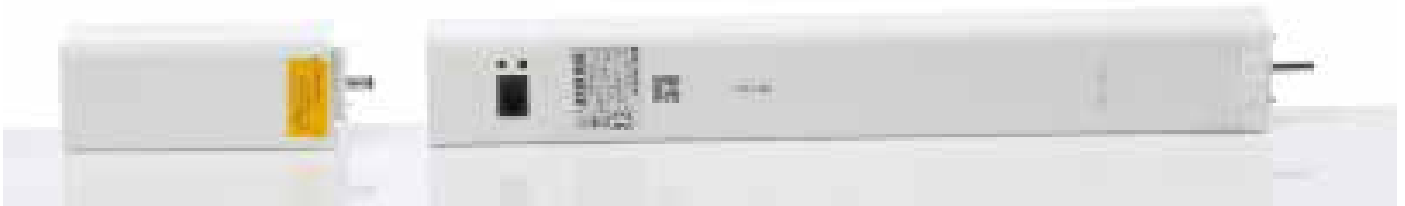

- ⤴ Elektronische en automatische eindafstelling
- ⤴ Overbelasting beveiliging
- ⤴ Ingebouwde ontvanger
- ⤴ Handbediening
- ⤴ Tussenpositie
- ⤴ Insteekbare lithiumbatterij
- ⤴ Vermogenschakelaar
- ⤴ Dry Contact input

TECHNISCHE SPECIFICATIES

Artikel code	Kracht (Nm)	Snelheid (cm/s)	Diameter (MM)	Motor Lengte (MM)	Kabel Lengte (CM)	Vermogen (W)	Stroom (A)	Spanning (V)	Water bestendigheid
BGLE-980	1.2	20	55	415	X	16	1.1	16	IP40

BG-980

230V elektronische radio Wifi gordijnrail motor

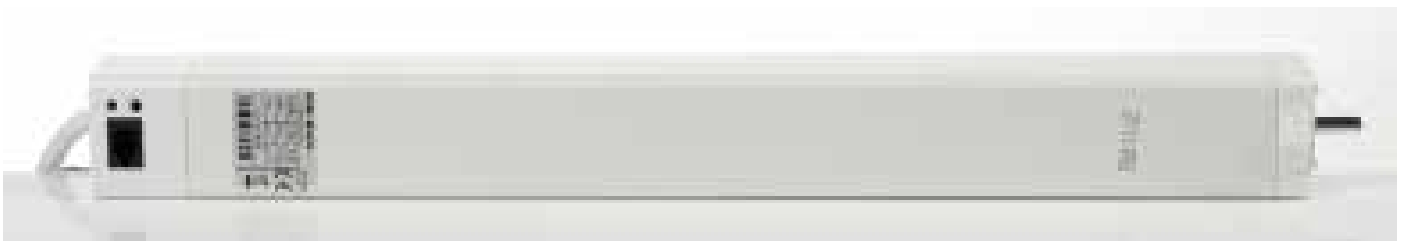

- ⤴ Elektronische en automatische eindafstelling
- ⤴ Overbelasting beveiliging
- ⤴ Ingebouwde ontvanger
- ⤴ Handbediening
- ⤴ Tussenpositie
- ⤴ Dry Contact input
- ⤴ Vermogenschakelaar
- ⤴ Wifi functie

TECHNISCHE SPECIFICATIES

Artikel code	Kracht (Nm)	Snelheid (cm/s)	Diameter (MM)	Motor Lengte (MM)	Kabel Lengte (CM)	Vermogen (W)	Stroom (A)	Spanning (V)	Water bestendigheid
BG-980	0.8	20	55	250	500	45	0.23	230	IP40

BG-45

230V elektronische radio gordijnrail motor



- ⤴ Elektronische en automatische eindafstelling
- ⤴ Handbediening
- ⤴ Ingebouwde ontvanger
- ⤴ Dry Contact input
- ⤴ Overbelasting beveiliging

TECHNISCHE SPECIFICATIES

Artikel code	Kracht (Nm)	Snelheid (cm/s)	Diameter (MM)	Motor Lengte (MM)	Kabel Lengte (CM)	Vermogen (W)	Stroom (A)	Spanning (V)	Water bestendigheid
BG-45	0.8	20	70	215	500	45	0.20	230	IP40

MGS45

230V standaard gordijnrail motor



- ⤴ Elektronische eindafstelling
- ⤴ Voor schakelaar of Domotica systeem
- ⤴ Vermogenschakelaar
- ⤴ Speciaal voor projecten
- ⤴ Met 5m kabel

TECHNISCHE SPECIFICATIES

Artikel code	Kracht (Nm)	Snelheid (cm/s)	Diameter (MM)	Motor Lengte (MM)	Kabel Lengte (CM)	Vermogen (W)	Stroom (A)	Spanning (V)	Water bestendigheid
MGS45	0.8	23	70	215	500	45	0.23	230	IP40

Gordijnrails

Prijzen excl. BTW en excl. Transport

S-Track

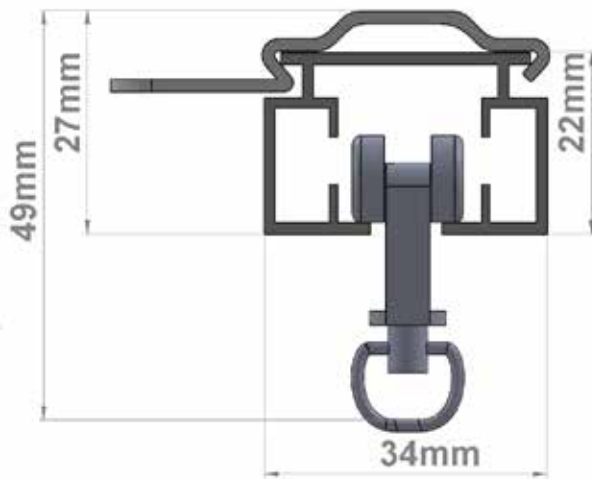



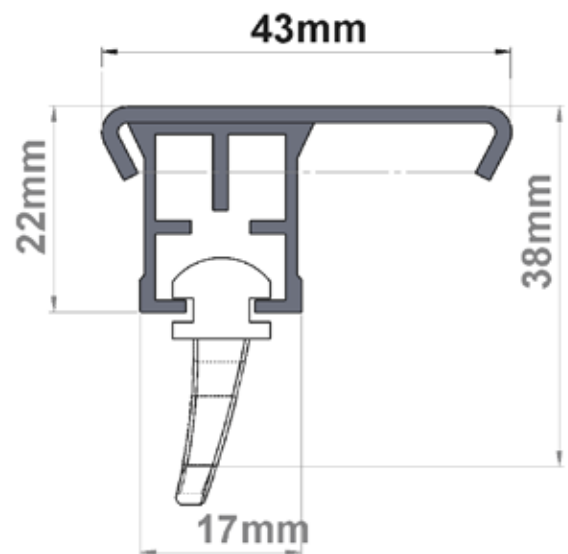



Slim-Track



Breedte (cm)	S-Track	S-Track Wave	Slim-Track	Slim-Track Wave
200	Op aanvraag	Op aanvraag	Op aanvraag	Op aanvraag
300	Op aanvraag	Op aanvraag	Op aanvraag	Op aanvraag
400	Op aanvraag	Op aanvraag	Op aanvraag	Op aanvraag
500	Op aanvraag	Op aanvraag	Op aanvraag	Op aanvraag
600	Op aanvraag	Op aanvraag	Op aanvraag	Op aanvraag
700	Op aanvraag	Op aanvraag	Op aanvraag	Op aanvraag

De prijzen voor de gordijnrails zijn exclusief motoren en toebehoren.

Accessoires

Product	Artikel code	Omschrijving	Product	Artikel code	Omschrijving
	DD-1852	Handzender Gordijn 15 kanalen		G-04	Componenten set MG(S)-45 & BG-45
	DD-2752	Handzender Gordijn 15 kanalen		G-07	Muursteen
	DD-1554	BREL HOME Hub USB WiFi dongel bi-directioneel		G-09	Kabel met RJ11 stekker voor domotica
	DD-7002B	BREL HOME Hub WiFi RS485		G-10	Runner 12,6mm breedte
	HUB-03	BREL HOME Hub WiFi UTP/PoE		G-15	Plafondclip S track
	DC-216	Oplader EU stijl BGLE-980		G-17	Wave-runner 60 mm
	DC-1289G	Zonnepaneel voor gordijnen met XL DIN stekker		G-18	Wave-runner 80 mm
	G-01	Gordijnrail S-track 7m		G-22-R	Componenten set horizontaal rechts BG(LE)-980
	G-02	Tandriem per 100m		G-22-L	Componenten set horizontaal links BG(LE)-980
	G-03	1e runner		G-23	Componenten set verticaal BG(LE)-980



Standaard motoren

MS25	70
MDS25	71
MS35	72
MSD35	73
MBQ35	74
MSW35	76
MSW45	77
MS45	78
MS55	79
MH92	80



MS25

25mm 230V standaard motor



- ⤴ Elektronische eindafstelling
- ⤴ 230V AC

- ⤴ Parallel te schakelen
- ⤴ Max.90 per 16A zekering











TECHNISCHE SPECIFICATIES

Artikel code	Kracht (Nm)	Snelheid (RPM)	Diameter (MM)	Motor Lengte (MM)	Kabel Lengte (CM)	Vermogen (W)	Stroom (A)	Spanning (V)	Water bestendigheid
MS25-0.8	0.8	32	25	445	200	13	0.15	230	IP20

Adaptie

&

Motorsteunen

Product	Artikel code	Omschrijving	Product	Artikel code	Omschrijving
	ABB29-25	Adaptie Benthin buis 29		ACC28-25	Adaptie Coulisse buis 28
	ABB32-25	Adaptie Benthin buis 32		ACC30-25	Adaptie Coulisse buis 30
	ABB38-25	Adaptie Benthin buis 38		ACC38-25	Adaptie Coulisse buis 38
	ABB43-25	Adaptie Benthin buis 43		ACC42-25	Adaptie Coulisse buis 42
	BRS-25	Motorsteun Benthin buis 25		BRCCA-25	Motorsteun Coulisse buis 25

MDS25

25mm 24V standaard motor



- ⚡ Mechanische eindafstelling
- ⚡ 24V AC

⚡ Buisdiameter moet min. 35 mm zijn











TECHNISCHE SPECIFICATIES

Artikel code	Kracht (Nm)	Snelheid (RPM)	Diameter (MM)	Motor Lengte (MM)	Kabel Lengte (CM)	Vermogen (W)	Stroom (A)	Spanning (V)	Water bestendigheid
MDS25-0.7	0.7	28	25	320	200	8	0.3	24	IP20

Adaptie

&

Motorsteunen

Product	Artikel code	Omschrijving	Product	Artikel code	Omschrijving
	AHD32-25	Adaptie Hunter Douglas buis 32		AL032-25	Adaptie Louvolite buis 32
	AHD34-25	Adaptie Hunter Douglas buis 34		AL035-25	Adaptie Louvolite buis 35
	AHD38-25	Adaptie Hunter Douglas buis 38		AL040-25	Adaptie Louvolite buis 40
	AHD40-25	Adaptie Hunter Douglas buis 40		AL045-25	Adaptie Louvolite buis 45
	BRS-25	Motorsteun HD buis 25		BRL-32	Motorsteun Louvolite buis

MS35

35mm standaard motor



⤴ Mechanische eindafstelling

⤴ 230V AC

TECHNISCHE SPECIFICATIES

Artikel code	Kracht (Nm)	Snelheid (RPM)	Diameter (MM)	Motor Lengte (MM)	Kabel Lengte (CM)	Vermogen (W)	Stroom (A)	Spanning (V)	Water bestendigheid
MS35-10	10	17	35	476	300	121	0.53	230	IP44
MS35-13	13	14	35	476	300	121	0.53	230	IP44

Bediening

&

Voeding

Product	Artikel code	Omschrijving	Product	Artikel code	Omschrijving
	DD-1680	Opbouwontvanger voor wandcontactdoos met geïntegreerde schakelaar		Z-23-5	Werkstekker STAK met 5m 4-aderige kabel
	DD-1690	Inbouwontvanger voor wandcontactdoos met geïntegreerde schakelaar		Z-23-10	Werkstekker STAK met 10m 4-aderige kabel
	DD-50	Losse ontvanger		Z-24	Hirschmann werkstekker clip STASI
	Z-22	Werkstekker STAS		Z-40	250 cm kabel met stekker
	Z-23	Werkstekker STAK		Z-44	Kabel 4-aderig 0.75mm ² per 100m

MSD35

35mm super korte standaard motor



- ⤴ Mechanische eindafstelling
- ⤴ 230V AC

- ⤴ Super korte motor

TECHNISCHE SPECIFICATIES

Artikel code	Kracht (Nm)	Snelheid (RPM)	Diameter (MM)	Motor Lengte (MM)	Kabel Lengte (CM)	Vermogen (W)	Stroom (A)	Spanning (V)	Water bestendigheid
MSD35-10	10	17	35	396	300	121	0.53	230	IP44

Adaptie

Product	Artikel code	Omschrijving
	A8K40-35	Adaptieset buis 8k40 35 mm motor
	A40-35	Meenemer buis 40 voor 35 mm motor
	A41-35	Adaptieset buis 41 35 mm motor
	A50-35	Adaptieset buis 50 35 mm motor
	AZ63C	Buisprop buis 63 voor ritsscreen

Motorsteunen

Product	Artikel code	Omschrijving
	A8K60/63-45	Adaptieset buis 8k60/63 45 mm motor
	V35-45	Verloopring 35 mm naar 45 mm
	KR-35-S	Motorsteun 35 mm standaard motor
	BR-45	Motorsteun voor rolluik max. 50Nm
	BZ-45	Motorsteun voor zonwering max. 50Nm

MBQ35

35mm stille motor



- ⤴ Mechanische eendafstelling
- ⤴ 230V AC

- ⤴ Stille motor (54 db)

TECHNISCHE SPECIFICATIES

Artikel code	Kracht (Nm)	Snelheid (RPM)	Diameter (MM)	Motor Lengte (MM)	Kabel Lengte (CM)	Vermogen (W)	Stroom (A)	Spanning (V)	Water bestendigheid
MBQ35-06	6	28	35	550	300	121	0.53	230	IP44
MBQ35-10	10	17	35	550	300	144	0.62	230	IP44

Bediening

&

Voeding

Product	Artikel code	Omschrijving	Product	Artikel code	Omschrijving
	DD-1680	Opbouwontvanger voor wandcontactdoos met geïntegreerde schakelaar		Z-23-5	Werkstekker STAK met 5m 4-aderige kabel
	DD-1690	Inbouwontvanger voor wandcontactdoos met geïntegreerde schakelaar		Z-23-10	Werkstekker STAK met 10m 4-aderige kabel
	DD-50	Losse ontvanger		Z-24	Hirschmann werkstekker clip STASI
	Z-22	Werkstekker STAS		Z-40	250 cm kabel met stekker
	Z-23	Werkstekker STAK		Z-44	Kabel 4-aderig 0.75mm ² per 100m



NOTITIE

A series of horizontal dotted lines for writing notes.

MSW35

35 mm standaard motor met aangegoten Hirschmann stekker



- ⤴ Mechanische eindafstelling
- ⤴ 230V AC

- ⤴ Aangegoten stekker
- ⤴ Duitse of Franse aansluiting

Type	Aansluiting	1	2	3	4
D	Duits	Blauw	Bruin	Zwart	Geel/Groen
F	Frans	Bruin	Blauw	Zwart	Geel/Groen

TECHNISCHE SPECIFICATIES

Artikel code	Kracht (Nm)	Snelheid (RPM)	Diameter (MM)	Motor Lengte (MM)	Kabel Lengte (CM)	Vermogen (W)	Stroom (A)	Spanning (V)	Water bestendigheid
MSW35-10D	10	17	35	476	30	121	0.53	230	IP44
MSW35-10F	10	17	35	476	30	121	0.53	230	IP44

Bediening

&

Voeding

Product	Artikel code	Omschrijving	Product	Artikel code	Omschrijving
	DC-134	Relaiskast voor 4 motoren		Z-23-5	Werkstekker STAK met 5m 4-aderige kabel
	DC-209	Connector centrale besturing		Z-23-10	Werkstekker STAK met 10m 4-aderige kabel
	DD-50	Losse ontvanger		Z-24	Hirschmann werkstekker clip STASI
	Z-22	Werkstekker STAS		Z-40	250 cm kabel met stekker
	Z-23	Werkstekker STAK		Z-44	Kabel 4-aderig 0.75mm ² per 100m

MSW45

45 mm standaard motor met aangegoten Hirschmann stekker



- ⤴ Mechanische eindafstelling
- ⤴ 230V AC

- ⤴ Aangegoten stekker
- ⤴ Duitse of Franse aansluiting

Type	Aansluiting	1	2	3	4
D	Duits	Blauw	Bruin	Zwart	Geel/Groen
F	Frans	Bruin	Blauw	Zwart	Geel/Groen

TECHNISCHE SPECIFICATIES

Artikel code	Kracht (Nm)	Snelheid (RPM)	Diameter (MM)	Motor Lengte (MM)	Kabel Lengte (CM)	Vermogen (W)	Stroom (A)	Spanning (V)	Water bestendigheid	Prijs (€)
MSW45-20D	20	15	45	476	30	145	0.64	230	IP44	€80,20
MSW45-20F	20	15	45	476	30	145	0.64	230	IP44	€82,50

Adaptie

Product	Artikel code	Omschrijving
	A8K40-35	Adaptieset buis 8k40 35 mm motor
	A40-35	Meenemer buis 40 voor 35 mm motor
	A41-35	Adaptieset buis 41 35 mm motor
	A50-35	Adaptieset buis 50 35 mm motor
	AZ63C	Buisprop buis 63 voor ritsscreen

Motorsteunen

Product	Artikel code	Omschrijving
	A8K60/63-45	Adaptieset buis 8k60/63 45 mm motor
	V35-45	Verloopring 35 mm naar 45 mm
	KR-35-S	Motorsteun 35 mm standaard motor
	KR-45	Motorsteun 45 mm kroon
	BZ-45	Motorsteun voor zonwering max. 50Nm

MS45

45 mm standaard motor



⤴ Mechanische eindafstelling

⤴ 230V AC











TECHNISCHE SPECIFICATIES

Artikel code	Kracht (Nm)	Snelheid (RPM)	Diameter (MM)	Motor Lengte (MM)	Kabel Lengte (CM)	Vermogen (W)	Stroom (A)	Spanning (V)	Water bestendigheid
MS45-20	20	15	45	476	300	145	0.64	230	IP44
MS45-40	40	15	45	540	300	198	0.86	230	IP44

Adaptie

&

Motorsteunen

Product	Artikel code	Omschrijving	Product	Artikel code	Omschrijving
	A8K60/63-45	Adaptieset buis 8k60/63 45 mm motor		A79-45	Adaptieset buis 79 45 mm motor
	A63-45	Adaptieset buis 63 45 mm motor		A85-45	Adaptieset buis 85 45 mm motor
	A8K70-45	Adaptieset buis 8k70 45 mm motor		A100-45	Adaptieset buis 100 45 mm motor
	A70-45	Adaptieset buis 70 45 mm motor		KR-45	Motorsteun 45 mm kroon
	A78-45	Adaptieset buis 78 45 mm motor		BZ-45	Motorsteun voor zonwering max. 50Nm

MS55

55 mm standaard motor



⤴ Mechanische eindaftelling
⤴ 230V AC

⤴ Centrisch in buis 85

TECHNISCHE SPECIFICATIES

Artikel code	Kracht (Nm)	Snelheid (RPM)	Diameter (MM)	Motor Lengte (MM)	Kabel Lengte (CM)	Vermogen (W)	Stroom (A)	Spanning (V)	Water bestendigheid
MS55-60	60	12	55	561	300	320	1.39	230	IP44
MS55-80	80	12	55	572	300	385	1.65	230	IP44
MS55-120	120	7	55	581	300	393	1.68	230	IP44

Adaptie

Product	Artikel code	Omschrijving
	A8K70-55	Adaptieset buis 8k70 55 mm motor
	A78-55	Adaptieset buis 78 55 mm motor
	A85-55	Adaptieset buis 85 55 mm motor
	A100-55	Adaptieset buis 100 55 mm motor
	A8K112-55	Adaptieset buis 8k112 55 mm motor



Bediening - Voeding

Product	Artikel code	Omschrijving
	DD-1680	Opbouwontvanger voor wandcontactdoos met geïntegreerde schakelaar
	DD-1690	Inbouwontvanger voor wandcontactdoos met geïntegreerde schakelaar
	DD-50	Losse ontvanger
	Z-44	Kabel 4-aderig 0.75mm ² per 100m
	Z-23-5	Werkstekker STAK met 5m 4-aderige kabel

MH92

92 mm standaard motor met noodhandbediening



 Mechanische eindafstelling
 230V AC

 Noodhandbediening

TECHNISCHE SPECIFICATIES

Artikel code	Kracht (Nm)	Snelheid (RPM)	Diameter (MM)	Motor Lengte (MM)	Kabel Lengte (CM)	Vermogen (W)	Stroom (A)	Spanning (V)	Water bestendigheid
MH92-300	300	9	92	551	300	940	4.08	230	IP44

Adaptie

Product	Artikel code	Omschrijving
	A100-92	Adaptiset buis 100 92mm motor
	A107-92	Adaptiset buis 107 92mm motor
	A125-92	Adaptiset buis 125 92mm motor
	A160-92	Adaptiset buis 160 92mm motor

Bediening - Voeding

Product	Artikel code	Omschrijving
	DD-1680	Opbouwontvanger voor wandcontactdoos met geïntegreerde schakelaar
	DD-1690	Inbouwontvanger voor wandcontactdoos met geïntegreerde schakelaar
	DD-50	Losse ontvanger
	Z-44	Kabel 4-aderig 0.75mm ² per 100m
	Z-40	250 cm kabel met stekker



NOTITIE

A series of horizontal dotted lines for writing notes.

Motorkop tekeningen

Specificaties van de motorkop 15mm en 20mm

15mm motoren

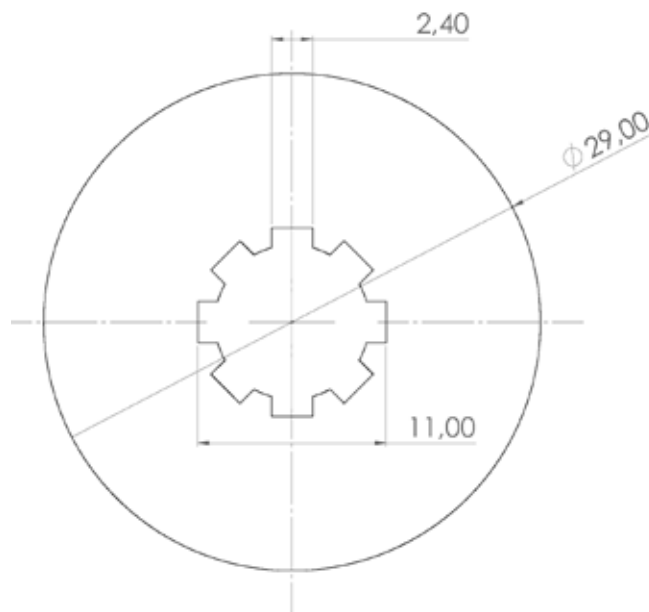

20mm motoren

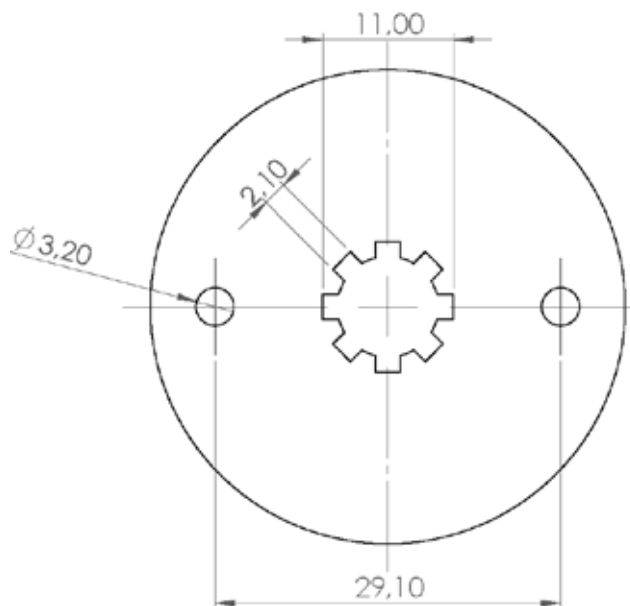

Motorkop tekeningen

Specificaties van de motorkop 25mm en 28mm

25mm motoren

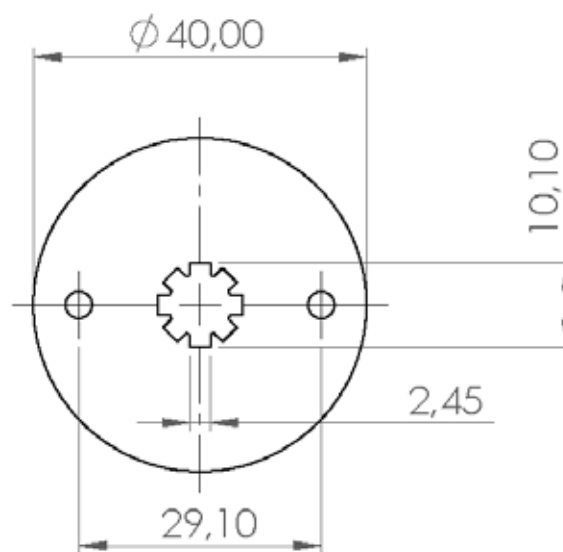

28mm motoren

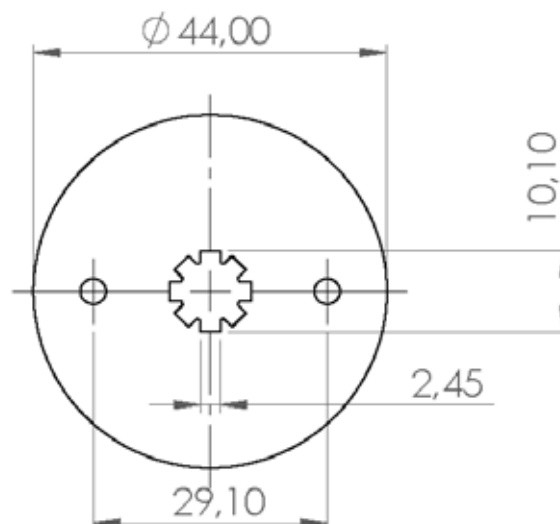

Motorkop tekeningen

Specificaties van de motorkop 35mm en 45mm

35mm motoren

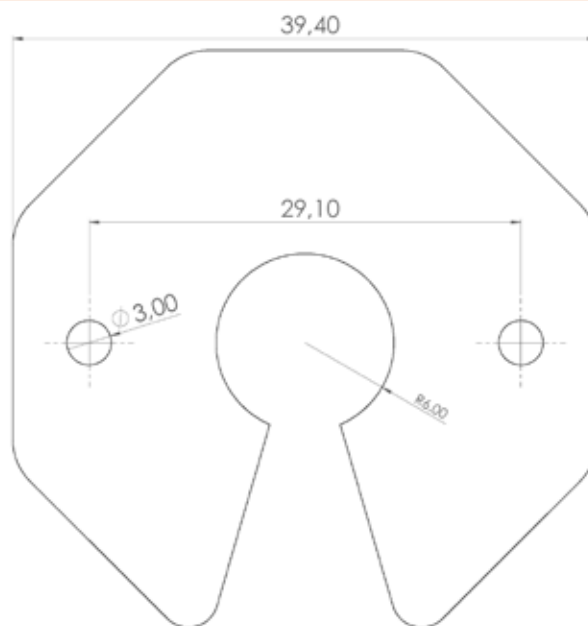

45mm motoren

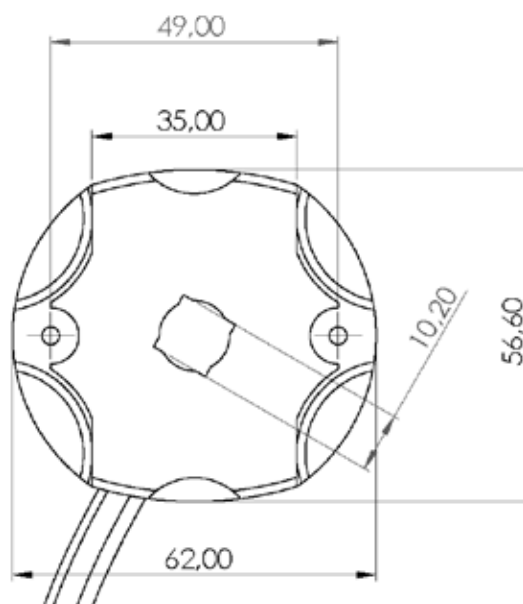



NOTITIE

A series of horizontal dotted lines spanning the width of the page, providing a template for writing a note.

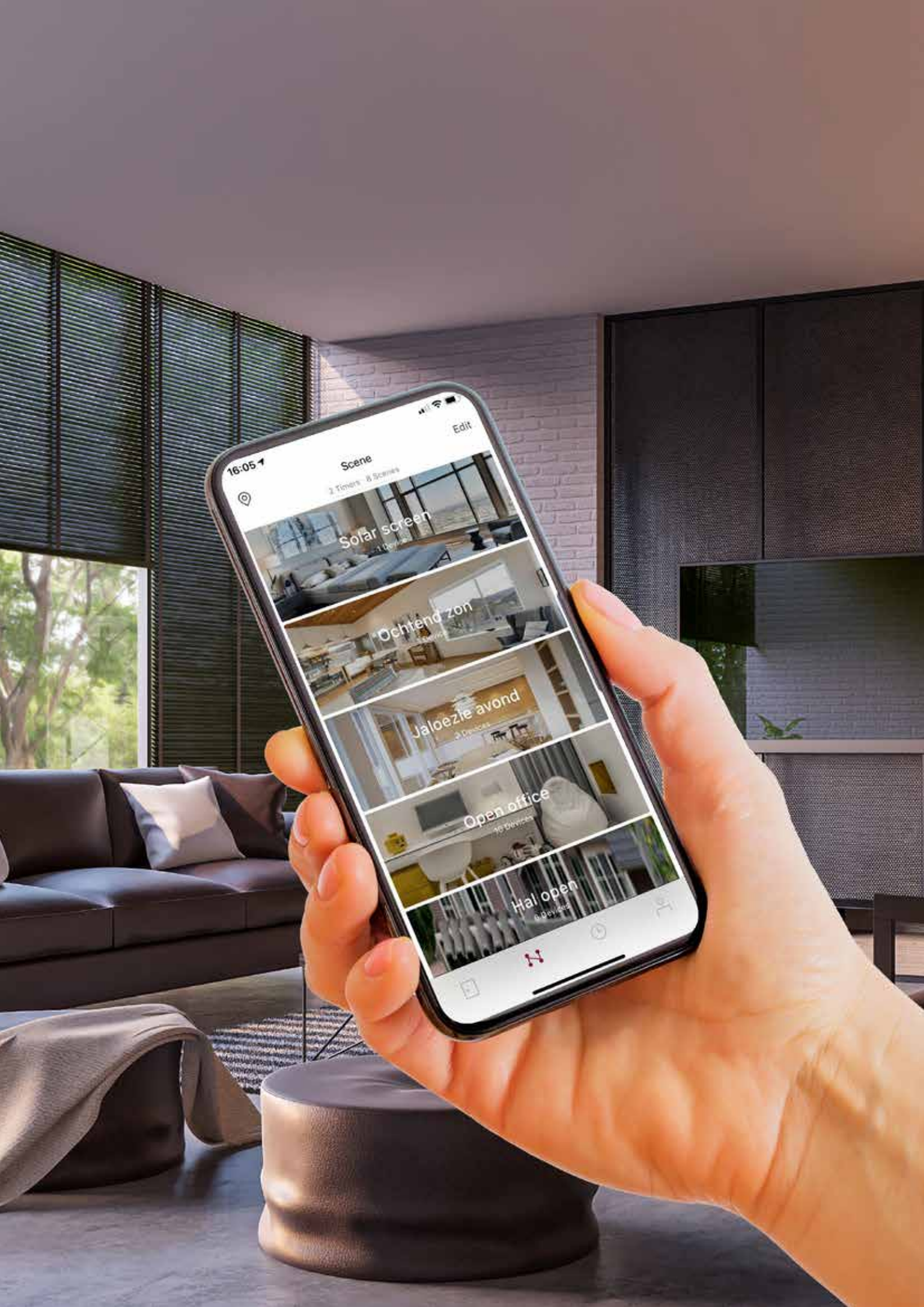

16:05

Scene

Edit

2 Timers 8 Scenes

Solar screen
1 Device

Ochtend zon
1 Device

Jaloezie avond
3 Devices

Open office
10 Devices

Hal open
8 Devices



Bediening

Luxe afstandbedieningen	88
Standaard afstandbedieningen	90
Basic afstandbedieningen	92
Overige bediening	93



Afstandsbediening

Luxe

Product	Artikel code	Omschrijving
	THB3001	Handzender 1 kanaal Batterij type: CR2450
	THB3015	Handzender 15 kanalen Batterij type: CR2450
	THB3115	Handzender TDBU 15 kanalen Batterij type: CR2450
	DD-1800	Handzender 1 kanaal Batterij type: CR2450
	DD-1802	Handzender 15 kanalen Batterij type: CR2450

Afstandsbediening

Luxe

Product	Artikel code	Omschrijving
	DD-1805	Handzender met timer 5 kanalen Batterij type: CR2450
	DD-1852	Handzender Gordijn 15 kanalen Batterij type: CR2450
	DD-1862	Handzender TDBU 15 kanalen Batterij type: CR2450
	DD-1870	Wandzender 1 kanaal Batterij type: CR2032
	DD-1873	Wandzender 15 kanalen Batterij type: CR2032

Afstandsbediening

Standaard

Product	Artikel code	Omschrijving
	DD-2700	Handzender 1 kanaal Batterij type: CR2450
	DD-2702	Handzender 15 kanalen Batterij type: CR2450
	DD-2705	Handzender met timer 5 kanalen Batterij type: CR2450
	DD-2710	Handzender Tilt & Lift 1 kanaal Batterij type: CR2450
	DD-2712	Handzender Tilt & Lift 15 kanalen Batterij type: CR2450

Afstandsbediening

Standaard

Product	Artikel code	Omschrijving
	DD-2752	Handzender Gordijn 15 kanalen Batterij type: CR2450
	DD-2762	Handzender TDBU 15 kanalen Batterij type: CR2450
	DD-2770	Wandzender 1 kanaal Batterij type: CR2032
	DD-2773	Wandzender 15 kanalen Batterij type: CR2032

Afstandsbediening

Basic

Product	Artikel code	Omschrijving
	DD-250	Handzender 1 kanaal Batterij type: CR2450
	DD-251	Handzender 5 kanalen Batterij type: CR2450
	DD-2291	Mini handzender
	DD-115	Mini handzender Batterij type: CR2032

Overige bediening

Product	Artikel code	Omschrijving
	DD-7002B	BREL HOME Hub WiFi RS485
	HUB-03	BREL HOME Hub WiFi UTP/PoE
	DD-1554	BREL HOME Hub USB WiFi dongel bi-directioneel
	DD-1557	Repeater
	DD-1680	Opbouwontvanger voor wandcontactdoos met geïntegreerde schakelaar
	DD-1690	Inbouwontvanger voor wandcontactdoos met geïntegreerde schakelaar

Overige bediening

Product	Artikel code	Omschrijving
	DD-116	UITLOPEND Zon- en wind meter 230V
	DD-117	Inbouw ontvanger voor wandcontactdoos
	DD-118	Zon- en wind meter draadloos
	DD-1149	Dry contact zender voor Domotica systemen
	DD-50	Losse ontvanger met IP55
	DD-510	Schoksensor



NOTITIE

A series of horizontal dashed lines for writing notes.



Accessoires

Voeding USB	98
Voeding JST	100
Voeding DIN	102
Zonnepanelen	105
Overig	106
Adaptie + adaptieschema	108
Motorsteunen	118
Overige accessoires	121



Voeding

USB

Product	Artikel code	Omschrijving
	Z-42-300M	USB kabel 3m met magneet
	Z-47-200M-B	Magneet kabel 2m male micro USB naar magneet
	Z-47-300F-W	Kabel 3m female micro USB naar USB
	Z-47-300M-B	Magneet kabel 3m male micro USB naar magneet
	Z-48-002	Verloopstekker van micro USB female naar USB-C male
	Z-48-004	Verloopstekker van USB-C female naar Micro USB male
	Z-48-005	USB-C oplaadpunt met bevestigingsmoer verlengkabel zwart USB-C stekker 5cm
	Z-48-200M-B	Magneet kabel 2m male USB-C naar magneet









Voeding

USB

Product	Artikel code	Omschrijving
	Z-48-300	Kabel 3m wit USB-A en USB-C
	Z-48-300M-B	Magneet kabel 3m male USB-C naar magneet
	Z-42-01	Magneet stekker Micro USB
	Z-42-02	Magneet stekker USB-C
	Z-42-027	USB kabel met haakse stekker 27 cm
	DC-220	USB Oplader EU stijl
	DC-221	USB Oplader UK stijl
	DC-222	USB Oplader US stijl

Voeding

JST

Product	Artikel code	Omschrijving
	Z-43-001	Drieweg stekker JST
	Z-43-002	Verloop van JST naar DIN stekker
	Z-43-025	25 cm verlengkabel met JST stekkers
	Z-43-050	50 cm verlengkabel met JST stekkers
	Z-43-100	100 cm verlengkabel met JST stekkers
	Z-43-200	200 cm verlengkabel met JST stekkers
	Z-43-500	500 cm verlengkabel met JST stekkers
	DC-1201	Accu 12V 950 mAh 1x DIN 1x JST 105mm x 24mm

Voeding

JST

Product	Artikel code	Omschrijving
	DC-1277	Accu 12V 2600 mAh 1x DIN 1x JST 245mm x 30mm x 30mm
	DC-1277B	Accu 12V 2600 mAh 1x DIN 1x JST 245mm x 30mm x 30mm
	DC-1329	Batterij 12V Li-ion 650 mAh 1x DIN 1x JST 130mm x 30mm
	DC-201	Transformator 12V JST US stijl
	DC-202	Transformator 12V JST EU stijl
	DC-203	Transformator 12V JST UK stijl
	DC-232W	Transformator 12V, 5A EU met JST stekker

Voeding

DIN

Product	Artikel code	Omschrijving
	Z-41-001	Drieweg stekker DIN
	Z-41-002	Verloop van DIN naar JST stekkers
	Z-41-025	25 cm verlengkabel met DIN stekkers
	Z-41-050	50 cm verlengkabel met DIN stekkers
	Z-41-100	100 cm verlengkabel met DIN stekkers
	Z-41-200	200 cm verlengkabel met DIN stekkers
	Z-41-500	500 cm verlengkabel met DIN stekkers
	Z-46-001	Drieweg stekker DIN voor Solar







Voeding

DIN

Product	Artikel code	Omschrijving
	Z-46-005	DIN oplaadpunt met fixeermoeer verleng kabel zwart schroefbare DIN stekker 5cm
	Z-46-025	25 cm verlengkabel met DIN stekkers voor Solar
	Z-46-050	50 cm verlengkabel met DIN stekkers voor Solar
	Z-46-100	100 cm verlengkabel met DIN stekkers voor Solar
	Z-46-200	200 cm verlengkabel met DIN stekkers voor Solar
	Z-46-500	500 cm verlengkabel met DIN stekkers voor Solar
	DC-1293	Accu 12V 5100 mAh voor BCE motoren
	DC-212	Oplader 12V DIN EU stijl

Voeding

DIN

Product	Artikel code	Omschrijving
	DC-213	Oplader 12V DIN UK stijl
	DC-200	Oplader 12V DIN US stijl
	DC-210	Transformator 12V DIN EU stijl
	DC-211	Transformator 12V DIN UK stijl
	DC-216	Oplader EU stijl BGLE-980
	DC-217	Oplader UK stijl BGLE-980

Zonnepanelen

Product	Artikel code	Omschrijving
	DC-1288	Zonnepaneel met micro USB zonder behuizing 400x50x8mm
	DC-1289G	Zonnepaneel voor BGLE-980 400x50x8mm
	NC-1290	Zonnepaneel met waterdichte DIN plug, zwarte behuizing 554x60x10mm
	NC-1291	Zonnepaneel met waterdichte DIN plug zonder behuizing 530x56x3mm
	NC-1295	Zonnepaneel met waterdichte DIN plug, zwarte behuizing 1085x60x10mm
	NC-1297	Zonnepaneel met waterdichte DIN plug glas, zonder behuizing 750x40x13mm

Voeding

Overig

Product	Artikel code	Omschrijving
	Z-22	Werkstekker STAS
	Z-23	Werkstekker STAK
	Z-23-3	Werkstekker STAK met 3m 4-aderige kabel
	Z-23-5	Werkstekker STAK met 5m 4-aderige kabel
	Z-23-10	Werkstekker STAK met 10m 4-aderige kabel
	Z-24	Hirschmann werkstekker clip STASI
	Z-25	Afstelkabel
	Z-33	Kabel 3-aderig 0.75mm2 per 100 m

Voeding

Overig

Product	Artikel code	Omschrijving
	Z-44	Kabel 4-aderig 0.75mm ² per 100 m
	Z-40	250 cm kabel met stekker
	DC-2032	Batterij type CR2032 3V
	DC-2430	Batterij type CR2430 3V
	DC-2450	Batterij type CR2450 3V

Adaptie

Accessoires

Product	Artikel code	Omschrijving
	AZ50-35	Adaptieset ritsscreen buis 50 AZ50C + A50-35W
	AZ63-45	Adaptieset ritsscreen buis 63 AZ63C + A8K60/63-45W
	AZ78-45	Adaptieset ritsscreen buis 78 AZ78C + A70-45W
	DZ-63	Prop 'niet-motor zijde' ritsscreen buis 63
	A8K40-25	Adaptieset buis 8K40 25 mm motor A8K40-25C + A8K40-25W
	A8K40-28	Adaptieset buis 8K40 28 mm motor A8K40-28C + A8K40-28W
	A40-35	Meenemer buis 40
	V35-45	Verloopring 35mm naar 45mm motor

Adaptie

Accessoires

Product	Artikel code	Omschrijving
	A8K40-35	Adaptieset buis 8K40 35 mm motor A8K40-35C + A8K40-35W
	A41-35	Adaptieset buis 41 35 mm motor A41-35C + A41-35W
	A50-35	Adaptieset buis 50 35 mm motor A50-35C + A50-35W
	A8K50-45	Adaptieset buis 8K50 45 mm motor A8K50-45C + A8K50-45W
	A8K60/63-45	Adaptieset buis 8K60 45 mm motor A8K60/63-45C + A8K60/63-45W
	A63-45	Adaptieset buis 63 45 mm motor A63-45C + A63-45W
	A70-45	Adaptieset buis 70 45 mm motor A70-45C + A70-45W
	A8K70-45	Adaptieset buis 8K70 45 mm motor A8K70-45C + A8K70-45W

Adaptie

Accessoires

Product	Artikel code	Omschrijving
	A78-45	Adaptieset buis 78 45 mm motor A78-45C + A78-45W
	A79-45	Adaptieset buis 79 45 mm motor A79-45C + A79-45W
	A85-45	Adaptieset buis 85 45 mm motor A85-45C + A85-45W
	A100-45	Adaptieset buis 100 45 mm motor A100-45C + A100-45W
	A8K70-55	Adaptieset buis 8K70 55 mm motor A8K70-55C + A8K70-55W
	A78-55	Adaptieset buis 78 55 mm motor A78-55C + A78-55W
	A85-55	Adaptieset buis 85 55 mm motor A85-55C + A85-55W
	A100-55	Adaptieset buis 100 55 mm motor A100-55C + A100-55W

Adaptie

Accessoires

Product	Artikel code	Omschrijving
	A110-55	Adaptieset buis 110 55 mm motor A110-55C + A110-55W
	A8K112-55	Adaptieset buis 8K112 55 mm motor A8K112-55C + A8K112-55W
	A100-92	Adaptieset buis 100 92 mm motor A100-92C + A100-92W
	A107-92	Adaptieset buis 107 92 mm motor A107-92C + A107-92W
	A125-92	Adaptieset buis 125 92 mm motor A125-92C + A125-92W
	A160-92	Adaptieset buis 160 92 mm motor A160-92C + A160-92W
	V55-59	Verloopring 55 mm naar 59 mm motor
	V4K5	Verloopstuk naar 4-k-5

Adaptie

Accessoires

Product	Artikel code	Omschrijving
	V6K6	Verloopstuk naar 6-k-6
	V6K5	Verloopstuk naar 6-k-5
	V4K5-VA	Verloopstuk naar 4-k-5 Vako
	V-HD-R5	Verloopstuk voor Hunter Douglas
	AZ63C	Buisprop buis 63 voor ritsscreen
	AZ78C	Buisprop buis 63 voor ritsscreen
	AZF54-45C	Adapter Feller ZF54 45mm motor
	AZF54-45W	Meenemer Feller ZF54 45mm motor



NOTITIE

A series of horizontal dotted lines for writing a note.



Adaptieschema

Accessoires

Benthin					
Motor	15mm motor	20mm motor	25mm motor	28mm motor	35mm motor
alu 20	ABB20-15				
alu 20R	ABBR20R-15				
alu 29	ABB29-15	ABB29-22	ABB29-25		
alu 29R	ABBR29R-15	ABBR29R-22	ABBR29R-25		
alu 32		ABB32-22	ABB32-25		
alu 38		ABB38-22	ABB38-25	ABB38-28	
alu 43			ABB43-25	ABB43-28	
alu 44			ABB44-25	ABB44-28	ABB44-35
alu 52			ABB52-25	ABB52-28	ABB52-35
alu 65 SL				ABB65S-28	ABB65S-35
alu 65				ABB65-28	ABB65-35
Motorsteun	BRS-25M	BRS-22	BRS-25	BRS-28	BRS-35

Hunter Douglas					
Motor	15mm motor	20mm motor	25mm motor	28mm motor	35mm motor
staal 32.6	AHD32-15	AHD32-22	AHD32-25		
staal 36.9		AHD38-22	AHD38-25	AHD38-28	
alu 34.2		AHD34-22	AHD34-25		
alu 40.2			AHD40-25	AHD40-28	
alu 53.2			AHD50-25	AHD50-28	AHD50-35
Motorsteun	BRS-25	BRS-22	BRS-25	BRS-28	BRS-35



Adaptieschema

Accessoires

Coulisse					
Motor	15mm motor	20mm motor	25mm motor	28mm motor	35mm motor
alu 25	ACC25-15	ACC25-22			
alu 28	ACC28-15	ACC28-22	ACC28-25		
alu 30	ACC30-15	ACC30-22	ACC30-25		
alu 35		ACC35-22	ACC35-25		
alu 38		ACC38-22	ACC38-25	ACC38-28	
alu 42		ACC42-22	ACC42-25	ACC42-28	ACC42-35*
alu 50			ACC50-25	ACC50-28	ACC50-35
alu 65				ACC65-28	ACC65-35
alu 80				ACC80-28	ACC80-35
Motorsteun	BRCCA-25	BRCCA-22	BRCCA-25	BRCCA-28	BRCCA-35

NOTE: De ACC42-35 set bevat de ACC42-35W en de ACC42-35BE-C of ACC42-35ME-C. De ACC42-35BE-C is geschikt voor elektronische bi-directionele motoren en de ACC42-35ME-C is geschikt voor elektronische mono-directionele motoren.

Louvolite					
Motor	15mm motor	20mm motor	25mm motor	28mm motor	Motorsteun
alu 32	ALO32-15	ALO32-22	ALO32-25		BRL-32
alu 35		ALO35-22	ALO35-25		BRL-40
alu 40		ALO40-22	ALO40-25	ALO40-28	BRL-45
alu 45-2L			ALO45-25	ALO45-28	BRL-45
alu 45-3L			ALO45S-25	ALO45S-28	



Adaptieschema

Accessoires

Decora					
Motor	15mm motor	20mm motor	25mm motor	28mm motor	Motorsteun
Prime Roller buis 32	AL032-15	AL032-22			BRL-32
Prime Roller buis 40		AL040-22	AL040-25	AL040-28	BRL-40
Prime Roller buis 45-2			AL045-2-25	AL045-2-28	BRL-45
Prime Roller buis 45-3			AL045-3-25	AL045-3-28	BRL-45

Vako				
Motor	20mm motor	25mm motor	28mm motor	35mm motor
20/12				AVA44-35
50/17 buis 30	AVA30-20	AVA30-25		
50/17 buis 38		AVA38-25	AVA38-28	
50/17 buis 43			AVA43-28	AVA43-35
50/17 buis 50				AVA50-35
50/20 buis 38T		AVA38T-25	AVA38(T)-28	
50/20 buis 38S		AVA38T-25	AVA38T-28	
Motorsteun	BRS-25	BRS-25	BRS-25	BRS-35











NOTITIE

A series of horizontal dotted lines spanning the width of the page, intended for taking notes.









Motorsteunen

Accessoires

Product	Artikel code	Omschrijving
	BP-24	Motorsteun motor HD VB/PB bovenbak
	BP-29	Motorsteun 29 mm bovenbak
	BP-30	Motorsteun 30 mm bovenbak
	BP-VA	Motorsteun Vako 20.04/ Coulisse/ Heditex-Valencia
	BW-35	Motor as 35 mm motor
	KR-35-E	Motoradaptie 35 mm voor elektronische motoren
	KR-35-S	Motoradaptie 35 mm voor standaard motoren
	KR-45	Motorsteun 45 mm kroon









Motorsteunen

Accessoires

Product	Artikel code	Omschrijving
	KR-137	Motorsteun kroon zonwering kast 137 max. 30 Nm
	KR-150	Motorsteun kroon zonwering kast 150 max. 30 Nm
	KR-165	Motorsteun kroon zonwering kast 165 max. 30 Nm
	KR-180	Motorsteun kroon zonwering kast 180 max. 30 Nm
	KR-205	Motorsteun kroon zonwering kast 205 max. 30 Nm
	BR-45	Motorsteun voor rolluik kast max. 50 Nm
	BZ-45	Motorsteun voor zonwering max. 50 Nm
	BZ-55	Motorsteun vierkant 55 mm motor max. 120 Nm

Motorsteunen

Accessoires

Product	Artikel code	Omschrijving
	BR-75	Motorsteun voor screen 75
	BR-85	Motorsteun voor screen 85
	BR-95	Motorsteun voor screen 95
	BR-137	Motorsteun rolluik kast 137 max. 30 Nm
	BR-150	Motorsteun rolluik kast 150 max. 30 Nm
	BR-165	Motorsteun rolluik kast 165 max. 30 Nm
	BR-180	Motorsteun rolluik kast 180 max. 30 Nm
	BR-205	Motorsteun rolluik kast 205 max. 30 Nm

Overig

Accessoires

Product	Artikel code	Omschrijving
	BRS-25M	Motorsteun metaal voor 20, 25 en 28mm motor
	BRL-40	Motorsteun Louvolite
	BRL-45	Motorsteun Louvolite
	VC-W1	Conus voor buis 8k40
	VC-W2B	Houder voor conus 50 mm buis Zwart
	VC-W2W	Houder voor conus 50 mm buis Wit
	VC-W2G	Houder voor conus 50 mm buis Grijs
	VP-8K40	Buisprop met as voor 8k40

Overig

Accessoires

Product	Artikel code	Omschrijving
	BP-52	Lagersteun voor buisprop 35 mm motor voor jaloezieën
	BP-52-2	Motorsteun vierkant 35 mm motor voor jaloezieën
	BP-HE-MA-1277	Batterij houder DC1277 voor Madrid rail
	BP-HE-VA-1277	Batterij houder DC1277 voor Valencia rail
	BVC-DIB-B	Stekkerhouder bovenrail Zwart
	BVC-DIB-W	Stekkerhouder bovenrail Wit
	BR-1290	Bracket voor montage NC-1290 set van 2 stuks
	V35-S0 V45-S0	Verloopring 35mm of 45mm voor Somfy adaptie

Overig

Accessoires

Product	Artikel code	Omschrijving
	H-Lagerblok-9999	Lagerblok met plaat voor Carré 95
	H-Plaatje-Carré	Metalen plaat Carré 95
	H-Topstuk-9001/9010/9999/ANO	Topstuk incl. bevestiging
	H-Windvast-9001/9010/9999/ANO	Windvaste unit
	L-CM-9001/9010/9999/ANO	Muursteen Carré 95 met schroef
	V-A12-30	Lagerpen 12mm 30mm lang
	V-A12-50	Lagerpen 12mm 50mm lang
	BW-45	Motor as 45 mm motor

Overig

Accessoires

Product	Artikel code	Omschrijving
	VAS35-HE-95	Afdekplaat voor kabel 35mm Solar motor Heroal screen 95
	VAS35-HE-105	Afdekplaat voor kabel 35mm Solar motor Heroal screen 105
	VAS45- AVZ-95	Afdekplaat voor kabel 45mm Solar motor AVZ screen 95
	VAS45-HE-95	Afdekplaat voor kabel 45mm Solar motor Heroal screen 95
	VAS45-HE-105	Afdekplaat voor kabel 45mm Solar motor Heroal screen 105
	VAS45-HE-125	Afdekplaat voor kabel 45mm Solar motor Heroal screen 125
	VH-2	Harde veer rolluik kast 2-delig
	VH-3	Harde veer rolluik kast 3-delig

Overig

Accessoires

Product	Artikel code	Omschrijving
	V25-35	Verloopplug 25mm motor naar 35mm
	Z-55	Clip voor 35mm en 45mm motor
	Z-56	Clip voor 16mm en 25mm motor
	Z-57	As voor 25mm motor
	Z-75	Fixeerring
	Z-75-4K5	Fixeerring as 4k5
	Z-67	Inbouwdoos voor DD-1680
	Z-68	Inbouwdoos voor DC-227



Smart Home Oplossingen

Besturen met de BREL HOME app
Besturen met een domotica systeem

128
129





Besturen met de BREL HOME app

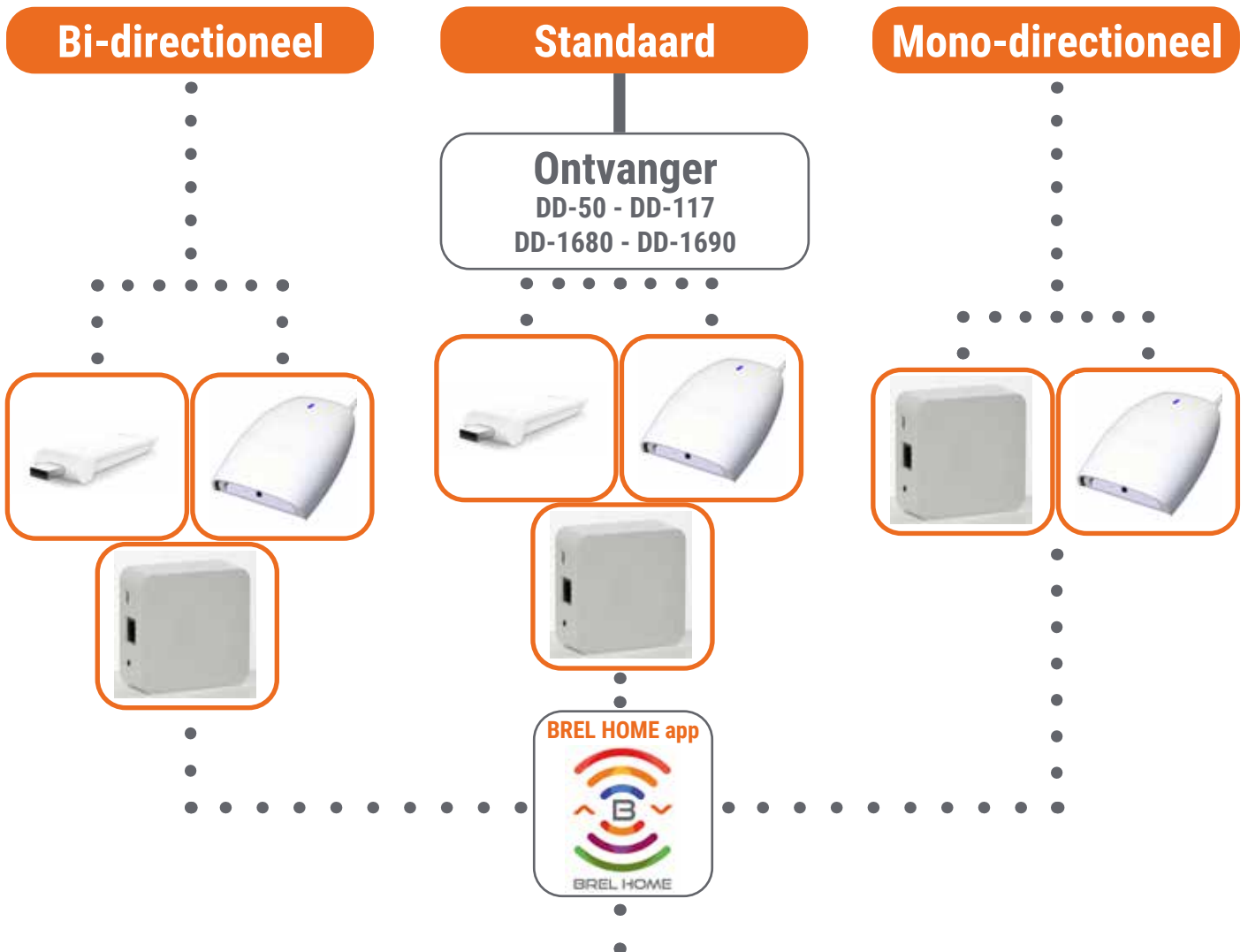

A collection of logos for various smart home ecosystems and voice assistants:

- amazon alexa
- Google Home
- FIBARO**
- Homey
- Home Assistant
- Siri

Besturen met een Domotica systeem

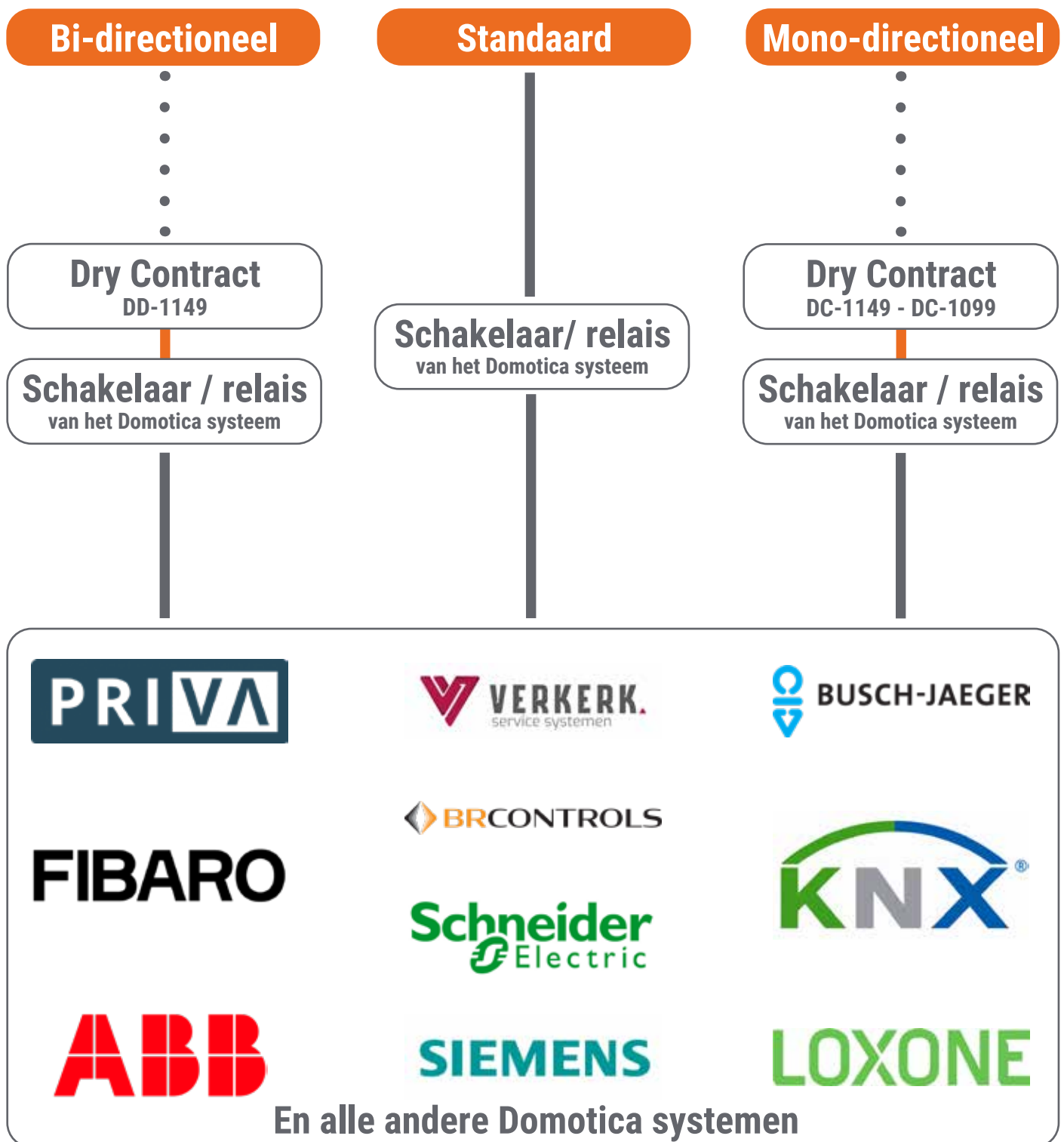



Protocol

Het Brel radio protocol

In 2020 introduceerde Brel nieuwe motoren met een protocol voor bi-directionele communicatie. Dit betekent dat de motor de exacte status van het Product doorgeeft. Een ander voordeel is dat bi-directionele motoren veel eenvoudiger te installeren zijn. Het protocol is ook betrouwbaarder en veiliger.

De afstandsbedieningen die werken met de bi-directionele motoren zijn te herkennen aan de eerste letters van het artikelnummer, **DD**. Sommige afstandsbedieningen werken ook met de motoren met het oude protocol, daarvoor moeten ze in de juiste modus worden gezet. De afstandsbedieningen werken nooit op beide protocollen tegelijkertijd.

Er zijn ook afstandsbedieningen verkrijgbaar die alleen met het oude protocol werken, deze artikelnummers beginnen met **DC**.

De motoren kunnen ook worden aangestuurd met domotica systemen.



Garantie

Brel motoren worden ontwikkeld volgens onze ideeën en normen. In onze fabrieken worden deze Producten zeer zorgvuldig geassembleerd en gecontroleerd op verschillende punten zoals kracht, geluid, spanning, eindafstellingen, rem enz. Onze motoren ondergaan een levenscyclustest van minimaal 10.000 cycli.

Daarom geven wij een garantie van 5 jaar.

Op slijtagegevoelige onderdelen zoals afstandsbedieningen, ontvangers en batterijen zit een beperkte garantie van 1 jaar.

Voor ingebouwde Li-ion batterijen is de garantie verlengd tot 5 jaar.

Raadpleeg voor meer informatie onze algemene voorwaarden, met name artikel nr. 12.





Rekentool

Torque(Nm)	0,3	0,5	0,6	0,8	1,1	1,5	2	3
20	2,1	3,5	4,2	5,6				
25	1,7	2,8	3,4	4,5				
30	1,4	2,3	2,8	3,7	5,2	7,0		
40		1,8	2,1	2,8	3,9	5,3	7,0	10,5
50		1,4	1,7	2,3	3,1	4,2	5,6	8,4
60					1,4	3,5	4,7	7
70							4	6
78								5,4
85								
100								
110								
120								

Rekentool

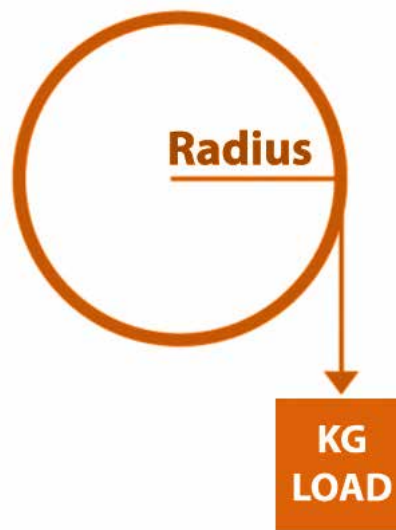

6	10	13	20	30	40	60	80	120	300
21	35	45,5							
16,8	28	36,4							
14	23,3	30,3	46,7	70	93,3				
12	20	26	40	60	80				
10,8	18	23	35,9	53,8	71,8	107,7	143,6	215,4	
						98,8	131,8	197,6	
						84	112	168	420
							101,8	152,7	381,8
							93,3	140	350



Verzending

Voor verzending van pakketten gelden in NL de volgende tarieven

Tot 20 kg	€8,50
Tot 30 kg	€12,50
Pallet	€75,00
Franco aan huis	NL > €1500,00

Voor verzending van pakketten internationaal gelden de volgende tarieven

België/ Duitsland	€17,50
Pallet België	€110,00
Polen	€20,00
Frankrijk/ Denemarken/ Oostenrijk/ Ierland/ Italië/ Tsjechië/ Portugal	€27,00
Spanje/ Litouwen	€35,00
Zwitserland	€40,00
Buiten EU	Herberekening op basis van gewicht en afmetingen

Voor gordijnrails gelden aparte regels met betrekking tot de lengte.
> 275 cm = 45,00 in NL en BE.

Verzendkosten zijn exclusief BTW en er worden geen kortingen gegeven.

Buiten Nederland leveringen af fabriek Brel Doetinchem.

Alle orders graag mailen naar: order@brel-home.com



NOTITIE

A series of horizontal dotted lines spanning the width of the page, intended for writing a note.



Algemene voorwaarden

Algemene Voorwaarden Brel Nederland B.V. V2023-januari1

Besloten vennootschap Brel Nederland B.V. (hierna: Brel Nederland) is ingeschreven bij de Kamer van Koophandel onder nummer 51486873 en is gevestigd aan Voltastraat 86 (7006RW) te Doetinchem.

Artikel 1 - Begrippen

1. In deze algemene voorwaarden worden de hiernavolgende termen in de navolgende betekenis gebruikt, tenzij uitdrukkelijk anders is aangegeven:
2. Aanbod: Ieder schriftelijk aanbod aan Koper tot het leveren van Producten door Verkoper waar deze voorwaarden onverbrekelijk mee verbonden zijn.
3. Bedrijf: De natuurlijke of rechtspersoon die handelt in uitoefening van beroep of bedrijf.
4. Koper: Het Bedrijf die een Overeenkomst (op afstand) aangaat met Verkoper.
5. Overeenkomst: De koopovereenkomst (op afstand) die strekt tot de verkoop en levering van Producten die door Koper gekocht zijn van Brel Nederland.
6. Producten: De Producten die door Brel Nederland worden aangeboden zijn motoren en componenten voor binnen- en buitenzonwering en aanverwante producten waaronder afstandsbedieningen.
7. Verkoper: De aanbieder van Producten aan Koper, hierna: Brel Nederland.

Artikel 2 - Toepasselijkheid

1. Deze algemene voorwaarden zijn van toepassing op ieder Aanbod van Brel Nederland en iedere Overeenkomst tussen Brel Nederland en een Koper en op elk Product dat door Brel Nederland wordt aangeboden.
2. Voordat een Overeenkomst (op afstand) wordt gesloten, krijgt Koper de beschikking over deze algemene voorwaarden. Indien dit redelijkerwijs niet mogelijk is, zal Brel Nederland aan Koper aangeven op welke wijze Koper de algemene voorwaarden kan inzien, welke in elk geval op de website van Brel Nederland zijn gepubliceerd, zodat Koper deze algemene voorwaarden eenvoudig kan opslaan op een duurzame gegevensdrager.
3. In uitzonderlijke situaties kan van deze algemene voorwaarden afgeweken worden als dit expliciet en schriftelijk met Brel Nederland is overeengekomen.
4. Deze algemene voorwaarden zijn ook van toepassing op aanvullende, gewijzigde en vervolgovereenkomsten met Koper. Eventuele algemene en/of inkoopvoorwaarden van Koper worden uitdrukkelijk van de hand gewezen.
5. Indien één of meerdere bepalingen van deze algemene voorwaarden gedeeltelijk of geheel nietig zijn of worden vernietigd, blijven de overige bepalingen van deze algemene voorwaarden in stand en zal de nietige/vernietigde bepaling(en) vervangen worden door een bepaling met dezelfde strekking als de originele bepaling.
6. Onduidelijkheden over de inhoud, uitleg of situaties die niet geregeld zijn in deze algemene voorwaarden dienen beoordeeld en uitgelegd te worden naar de geest van deze algemene voorwaarden.
7. Indien in deze algemene voorwaarden wordt verwezen naar zij/haar, dient dit tevens te worden opgevat als een verwijzing naar hij/hem/zijn, indien en voor zover van toepassing.

Artikel 3 - Het Aanbod

1. Alle door Brel Nederland gedane aanbiedingen zijn vrijblijvend, tenzij schriftelijk uitdrukkelijk anders is aangegeven. Indien het Aanbod beperkt of onder specifieke voorwaarden geldig is, wordt dit uitdrukkelijk in het aanbod vermeld. Van een Aanbod is eerst sprake als deze schriftelijk is vastgelegd.
2. Brel Nederland zal het Aanbod doen aan de hand van een prijslijst. Brel Nederland is slechts aan het Aanbod gebonden indien aanvaarding hiervan door Koper schriftelijk binnen de geldigheidsduur van de prijslijst wordt bevestigd, of doordat Koper het verschuldigde bedrag reeds heeft voldaan. Niettemin heeft Brel Nederland het recht een Overeenkomst met een potentiële Koper om een voor Brel Nederland gegronde reden te weigeren.
3. Het Aanbod bevat een nauwkeurige omschrijving van het aangeboden Product met bijbehorende prijzen. De beschrijving is dusdanig gedetailleerd zodat Koper in staat is om een goede beoordeling van het Aanbod te maken. Kennelijke vergissingen of fouten in het Aanbod kunnen Brel Nederland niet binden. Eventuele afbeeldingen en specifieke gegevens in het Aanbod zijn slechts een indicatie en kunnen geen grond zijn voor enige schadevergoeding of het ontbinden van de Overeenkomst (op afstand). Brel Nederland kan niet garanderen dat de kleuren in de afbeelding exact overeenkomen met de echte kleuren van het Product.
4. Levertijden en Termijnen vermeld in het Aanbod van Brel Nederland zijn indicatief en geven de Koper bij overschrijding ervan geen recht op ontbinding of schadevergoeding, tenzij uitdrukkelijk anders is overeengekomen.
5. Een samengestelde prijsopgave verplicht Brel Nederland niet tot levering van een deel van de in de aanbieding of Aanbod begrepen zaken tegen een deel van de opgegeven prijs.

Artikel 4 - Totstandkoming van de Overeenkomst

1. De Overeenkomst komt tot stand op het moment dat Koper een Aanbod van Brel Nederland heeft aanvaard door een bestelling per e-mail te plaatsen bij Brel Nederland en Brel Nederland deze bestelling heeft bevestigd.
2. Een Aanbod kan door Brel Nederland gedaan worden via een klantspecifieke korting op de bruto prijslijst van Brel Nederland of via een klantspecifieke netto prijs.
3. Indien de aanvaarding (op ondergeschikte punten) afwijkt van het Aanbod is Brel Nederland daaraan niet gebonden.
4. Brel Nederland is niet gehouden aan een Aanbod indien Koper redelijkerwijs had kunnen verwachten of heeft moeten begrijpen dat het Aanbod een kennelijke vergissing of verschrijving bevat. Aan deze vergissing of verschrijving van Koper geen rechten ontnemen.
5. Het herroepingsrecht is uitgesloten voor Koper.
6. Producten die wegens (maatwerk e.d.) niet teruggenomen kunnen worden, zijn uitgesloten van het herroepingsrecht. Dit staat uitdrukkelijk vermeld in het Aanbod.
7. Indien het Aanbod van Brel door marktomstandigheden wijzigt, is Brel geoorloofd het Aanbod in overleg aan te passen of te herroepen.

Artikel 5 - Uitvoering van de Overeenkomst

1. Brel Nederland zal de Overeenkomst naar beste inzicht en vermogen uitvoeren.
2. Indien en voor zover een goede uitvoering van de Overeenkomst dit vereist, heeft Brel Nederland het recht bepaalde werkzaamheden naar eigen inzicht te laten verrichten door derden.
3. Koper draagt er zorg voor dat alle gegevens, waarvan Brel Nederland aangeeft dat deze noodzakelijk zijn of waarvan de Koper redelijkerwijs behoort te begrijpen dat deze noodzakelijk zijn voor het uitvoeren van de Overeenkomst, tijdig aan Brel Nederland worden verstrekt. Indien de voor de uitvoering van de Overeenkomst benodigde gegevens niet tijdig aan Brel Nederland zijn verstrekt, heeft Brel Nederland het recht de uitvoering van de Overeenkomst op te schorten.
4. Bij de uitvoering van de Overeenkomst is Brel Nederland niet verplicht of gehouden om de aanwijzingen van Koper op te volgen indien daardoor de inhoud of omvang van de Overeenkomst wordt gewijzigd. Indien de aanwijzingen meerwerk opleveren voor Brel Nederland, is Koper gehouden om dienovereenkomstig de aanvullende- of bijkomende kosten te vergoeden.
5. Brel Nederland kan alvorens over te gaan tot uitvoering van de Overeenkomst zekerheid verlangen van Koper, dan wel volledige vooruitbetaling.
6. Brel Nederland is niet aansprakelijk voor schade, van welke aard ook, die is ontstaan doordat Brel Nederland is uitgegaan van door de Koper verstrekte onjuiste en/of onvolledige gegevens, tenzij deze onjuistheid of onvolledigheid voor Brel Nederland bekend was.
7. Koper vrijwaart Brel Nederland voor eventuele aanspraken van derden, die in verband met de uitvoering van de Overeenkomst schade lijden en welke aan Koper toerekenbaar zijn.

Artikel 6 - Levering

1. Indien de aanvang, voortgang of (op)levering van de Overeenkomst wordt vertraagd doordat bijvoorbeeld Koper niet of niet tijdig alle gevraagde informatie heeft aangeleverd, onvoldoende medewerking verleent, de (aan)betaling niet tijdig is ontvangen door Brel Nederland of er door andere omstandigheden buiten de macht van Brel Nederland enige vertraging ontstaat, heeft Brel Nederland recht op een redelijke verlenging van de (op)leveringstermijn. Alle overeengekomen (op)leveringstermijnen zijn nooit fatale termijnen. Koper dient Brel Nederland schriftelijk in gebreke te stellen en haar een redelijke termijn gunnen om alsnog te kunnen (op)leveren. Koper heeft door de ontstane vertraging geen recht op enige schadevergoeding.
2. Koper is verplicht de zaken af te nemen op het moment waarop deze haar volgens de Overeenkomst ter beschikking worden gesteld, ook indien deze haar eerder of later dan overeengekomen worden aangeboden.
3. Indien de Koper afname weigert of nalatig is met het verstrekken van informatie of instructies die noodzakelijk zijn voor de levering, is Brel Nederland gerechtigd de zaken op te slaan voor rekening en risico van Koper.
4. Indien de Producten worden bezorgd door Brel Nederland of een externe vervoerder is Brel Nederland, tenzij schriftelijk anders overeengekomen, gerechtigd eventuele bezorgkosten in rekening te brengen. Deze zullen alsdan afzonderlijk worden gefactureerd tenzij uitdrukkelijk anders is overeengekomen.
5. Indien Brel Nederland gegevens behoeft van Koper in het kader van uitvoering van de Overeenkomst, vangt de levertijd pas aan nadat Koper alle gegevens nodig voor de uitvoering aan Brel Nederland ter beschikking heeft gesteld.
6. Indien Brel Nederland een termijn voor levering heeft opgegeven, is deze indicatief. Voor levering buiten Nederland gelden langere leveringstermijnen.
7. Brel Nederland is gerechtigd de zaken in gedeelten te leveren, tenzij hiervan bij Overeenkomst is afgeweken of aan de deell levering geen zelfstandige waarde toekomt. Brel Nederland is gerechtigd het aldus geleverde afzonderlijk te factureren.
8. Leveringen worden alleen uitgevoerd indien alle facturen zijn voldaan tenzij uitdrukkelijk anders overeengekomen. Brel Nederland behoudt zich het recht voor om levering te weigeren indien gegronde vrees voor niet-betaling bestaat.



Algemene voorwaarden

Artikel 7 - Verpakking en transport

1. Brel Nederland verbindt zich jegens Koper om de te leveren zaken behoorlijk te verpakken en op zodanige wijze te beveiligen, dat zij bij normaal gebruik hun bestemming in goede staat bereiken.
2. Tenzij schriftelijk anders overeengekomen geschieden alle leveringen inclusief omzetbelasting (btw), inclusief verpakking en verpakkingsmateriaal.
3. Het aannemen van zaken zonder op- of aanmerkingen op de vrachtbrief of het reçu geldt als bewijs dat de verpakking in goede staat verkeerde ten tijde van de aflevering.

Artikel 8 - Onderzoek, reclamaties

1. Koper is gehouden het geleverde op het moment van (af)levering, doch in ieder geval binnen 7 dagen na ontvangst van het geleverde te (doen) onderzoeken, doch slechts in die mate uit te pakken of te gebruiken voor zover dat nodig is om te kunnen beoordelen of zij het Product behoudt. Daarbij behoort Koper te onderzoeken of kwaliteit en kwantiteit van het geleverde overeenstemt met de Overeenkomst en de Producten voldoen aan de eisen die daaraan in het normale (handels-) verkeer gelden.
2. Koper is verplicht te onderzoeken en zichzelf te informeren op welke wijze het Product gebruikt dient te worden en bij persoonlijk gebruik, het Product conform de gebruiksaanwijzingen te testen. Brel Nederland erkent geen aansprakelijkheid voor het verkeerd gebruiken van het Product door Koper.
3. Eventuele zichtbare gebreken of tekorten dienen na levering schriftelijk aan Brel Nederland te worden gemeld op order@brel-home.com. Koper heeft hiertoe een termijn van 7 dagen na levering. Niet zichtbare gebreken of tekorten behoren binnen 7 dagen na de ontdekking doch uiterlijk binnen 6 maanden na levering te worden gemeld. Bij beschadiging van het Product door onzorgvuldige omgang door Koper zelf, is Koper zelf aansprakelijk voor eventuele waardevermindering van het Product.
4. Indien ingevolge het vorig lid tijdig wordt gereclameerd, blijft Koper verplicht tot betaling van de gekochte zaken. Als Koper gebrekkige zaken wenst te retourneren, dan geschiedt zulks uitsluitend met voorafgaande schriftelijke toestemming van Brel Nederland op de wijze zoals door Brel Nederland aangegeven.
5. De directe kosten voor retourzendingen zijn voor rekening en risico van Koper.
6. Brel Nederland is gerechtigd een onderzoek te starten naar de echtheid en de staat van de geretourneerde Producten voordat terugbetaling zal plaatsvinden.
7. Terugbetalingen aan Koper worden zo spoedig mogelijk verwerkt, doch de betaling kan uiterlijk 30 dagen na ontvangst van de retourzending duren. Terugbetaling geschiedt op het eerder opgegeven rekeningnummer.
8. Indien Verkoper haar reclamerecht uitoefent, heeft zij geen recht om haar betalingsverplichting op te schorten noch om openstaande facturen te verrekenen.
9. Bij gebreke van een volledige levering, en/of indien een of meerdere Producten ontbreken, en dit aan Brel Nederland te wijten is, zal Brel Nederland na een verzoek daartoe van Koper, het ontbrekende Product(en) nasturen dan wel de resterende order annuleren. De ontvangstbevestiging van de Producten is hierbij leidend. Enige schade die door Koper geleden is ten gevolge van de (afwijkende) omvang van de levering, kan niet verhaald worden op Brel Nederland.

Artikel 9 - Prijzen

1. Tijdens de geldigheidsduur van de prijslijst worden de prijzen van de aangeboden Producten niet verhoogd, behoudens het geval dat er grote schommelingen zijn in marktprijzen, valuta of transport. Hierover wordt Koper zo spoedig mogelijk geïnformeerd.
2. De in het Aanbod vermelde prijzen zijn exclusief btw, tenzij uitdrukkelijk anders is vermeld.
3. De prijzen zoals genoemd in het Aanbod zijn gebaseerd op de ten tijde van het afsluiten van de Overeenkomst geldende kostenfactoren zoals: de in- en uitvoerrechten, vracht- en lossingskosten, assurantie en eventuele heffingen en belastingen.
4. Indien sprake is van Producten of grondstoffen waarvan er prijschommelingen op de financiële markt zijn en waarop Brel Nederland geen invloed heeft, kan Brel Nederland deze Producten met variabele prijzen aanbieden. Bij het Aanbod wordt dan vermeld dat de prijzen richtprijzen zijn en kunnen schommelen.

Artikel 10 - Betaling en incassobeleid

1. Betaling dient te geschieden in de valuta waarin is gefactureerd via de aangegeven methode binnen het betalingstermijn zoals vermeld op de factuur.
2. Koper kan geen rechten of verwachtingen ontleen aan een vooraf afgegeven begroting, tenzij partijen uitdrukkelijk anders zijn overeengekomen.
3. Koper dient betaling ineens te voldoen op het aan haar kenbaar gemaakte rekeningnummer en gegevens van Brel Nederland. Partijen kunnen enkel na expliciete en schriftelijke toestemming van Brel Nederland een andere betalingstermijn overeenkomen.
4. Indien een periodieke betalingsverplichting van Koper is overeengekomen, is Brel Nederland gerechtigd om de geldende prijzen en tarieven schriftelijk aan te passen met inachtneming van een termijn van 3 maanden.
5. In geval van liquidatie, faillissement, beslag of surseance van betaling van Koper zijn de vorderingen van Brel Nederland op de Koper onmiddellijk opeisbaar.
6. Brel Nederland heeft het recht de door de Koper gedane betalingen te laten strekken in de eerste plaats in mindering van de kosten, vervolgens in mindering van de opengevallen rente en tenslotte in mindering van de hoofdsom en de lopende rente. Brel Nederland kan, zonder daardoor in verzuim te komen, een aanbod tot betaling weigeren, indien de Koper een andere volgorde voor de toerekening aanwijst. Brel Nederland kan volledige aflossing van de hoofdsom weigeren, indien daarbij niet eveneens de opengevallen en lopende rente alsmede de kosten worden voldaan.
7. Wanneer Koper niet aan haar betalingsverplichting voldoet en niet binnen de daarvoor gestelde betalingstermijn van 30 dagen heeft voldaan aan haar verplichting, is Koper in verzuim.
8. Vanaf de datum dat Koper in verzuim is, zal Brel Nederland zonder nadere ingebrekestelling aanspraak maken op de wettelijke (handels)rente vanaf de eerste verzuimdag tot algehele voldoening en vergoeding van de buitengerechtigde kosten conform artikel 6:96 BW te berekenen volgens de staffel uit het besluit vergoeding voor buitengerechtigde incassokosten van 1 juli 2012.
9. Indien Brel Nederland meer of hogere kosten heeft gemaakt die redelijkerwijze noodzakelijk zijn, komen deze kosten in aanmerking voor vergoeding. Ook de gemaakte gerechtelijke en executiekosten zijn voor rekening van Koper.

Artikel 11 - Eigendomsvoorbehoud

1. Alle door Brel Nederland geleverde zaken, blijven eigendom van Brel Nederland totdat de Koper alle navolgende verplichtingen uit alle met Brel Nederland gesloten Overeenkomsten is nagekomen.
2. Koper is niet bevoegd de onder het eigendomsvoorbehoud vallende zaken te verpanden noch op enige andere wijze te bezwaren indien het eigendom nog niet volledig is overgegaan.
3. Indien derden beslag leggen op de onder eigendomsvoorbehoud geleverde zaken dan wel rechten daarop willen vestigen of doen gelden, is Koper verplicht Brel Nederland zo snel als redelijkerwijs verwacht mag worden daarvan op de hoogte te stellen.
4. Voor het geval dat Brel Nederland haar in dit artikel aangeduide eigendomsrechten wil uitoefenen, geeft Koper reeds nu onvoorwaardelijke en niet herroepbare toestemming en machtiging aan Brel Nederland of door deze aan te wijzen derden om al die plaatsen te betreden waar de eigendommen van Brel Nederland zich bevinden en die zaken mede terug te nemen.
5. Brel Nederland heeft het recht om de door Koper aangekochte Product(en), onder zich te houden indien Koper nog niet (volledig) aan zijn betalingsverplichtingen heeft voldaan, ondanks een verplichting tot overdracht of afgifte van Brel Nederland. Nadat Koper alsnog aan zijn verplichtingen heeft voldaan zal Brel Nederland zich inspannen om de aangekochte Producten zo snel mogelijk, doch uiterlijk binnen 20 werkdagen, te leveren aan Koper.
6. Kosten en overige (gevolg)schade als gevolg van het onder zich houden van de aangekochte Producten komen voor rekening en risico van Koper en zal op eerste verzoek aan Brel Nederland worden vergoed door Koper.

Artikel 12 - Garantie

1. Brel Nederland staat ervoor in dat de Producten voldoen aan de Overeenkomst, de in het aanbod vermelde specificaties, bruikbaarheid en/of deugdelijkheid en de wettelijke regels/voorschriften ten tijde van de totstandkoming van de Overeenkomst. Dit geldt ook indien de te leveren zaken bestemd zijn voor het gebruik in het buitenland en Koper van dit gebruik ten tijde van het aangaan van de Overeenkomst uitdrukkelijk schriftelijk melding heeft gemaakt aan Verkoper.
2. De garanties op de door Brel Nederland geleverde Producten bestaan uit:
Voor motoren met en zonder ingebouwde accu wordt met ingang van 1 januari 2023 een garantie verstrekt van 5 jaar. Voor aanverwante Producten die naar het oordeel van Brel Nederland gevoelig zijn voor slijtage, zoals zenders, ontvangers, besturingen, accu's en batterijen, wordt een garantie verstrekt van 1 jaar.
3. Er kan slechts een beroep op de door Brel Nederland gegeven garantie indien Koper volledig voldaan heeft aan zijn betalingsverplichtingen.
4. Indien Koper zich terecht beroept op een overeengekomen garantie, is Brel Nederland gehouden om een kosteloos de Producten te herstellen of te vervangen.
5. De garantie vervalt zodra de garantietermijn is verstreken, de garantieverplichting vervalt, Koper zelf aanpassingen maakt of laat maken aan de Producten.



Algemene voorwaarden

Artikel 13 - Opschorting en ontbinding

1. Brel Nederland is bevoegd de nakoming van de verplichtingen op te schorten of de Overeenkomst te ontbinden, indien Koper de (betaal)verplichtingen uit de Overeenkomst niet of niet volledig nakomt.
2. Bovendien is Brel Nederland bevoegd de tussen haar en Koper bestaande Overeenkomst, voor zover deze nog niet is uitgevoerd, zonder rechterlijke tussenkomst te ontbinden, indien de Koper, niet tijdig of niet behoorlijk voldoet aan de verplichtingen die voor hem uit enige met Brel Nederland gesloten Overeenkomst voortvloeien.
3. Voorts is Brel Nederland bevoegd de Overeenkomst zonder voorafgaande ingebrekestelling te (doen) ontbinden indien zich omstandigheden voordoen welke van dien aard zijn dat nakoming van de Overeenkomst onmogelijk of naar maatstaven van redelijkheid en billijkheid niet langer kan worden gevergd dan wel indien zich anderszins omstandigheden voordoen welke van dien aard zijn dat ongewijzigde instandhouding van de Overeenkomst in redelijkheid niet mag worden verwacht.
4. Indien de Overeenkomst wordt ontbonden, zijn de vorderingen van Brel Nederland op Koper onmiddellijk opeisbaar. Wanneer Brel Nederland de nakoming van de verplichtingen opschort, behoudt zij haar aanspraken uit de wet en Overeenkomst.
5. Brel Nederland behoudt steeds het recht schadevergoeding te vorderen.

Artikel 14 - Beperking aansprakelijkheid

1. Indien het uitvoeren van de Overeenkomst door Brel Nederland leidt tot aansprakelijkheid van Brel Nederland jegens Koper of derden, is die aansprakelijkheid beperkt tot de in verband met de Overeenkomst door Brel Nederland in rekening gebrachte kosten tenzij de schade is ontstaan wegens opzet of grove schuld. De aansprakelijkheid van Brel Nederland is in ieder geval beperkt tot het schadebedrag dat door de verzekeringsmaatschappij maximaal wordt uitgekeerd per gebeurtenis per jaar.
2. Brel Nederland is niet aansprakelijk voor gevolgschade, indirecte schade, winstderving en/of geleden verlies, gemiste besparingen en schade als gevolg van het gebruik van de geleverde Producten is uitgesloten.
3. Brel Nederland is niet aansprakelijk voor en/of gehouden tot herstel van schade ontstaan door het gebruik van het Product. Brel Nederland levert strikte onderhouds- en gebruiksinstructies die door Koper nageleefd dienen te worden. Alle schade aan Producten ten gevolge van het dragen en gebruiken is uitdrukkelijk uitgesloten van aansprakelijkheid (hieronder verstaan: gebruiksschade, valschaad, licht- en waterschade, diefstal, vermissing etc.).
4. Brel Nederland is niet aansprakelijk voor schade die het gevolg is of kan zijn van enig handelen of nalaten naar aanleiding van (onvolkomen en/of onjuiste) informatie op de website(s) of van gelinkte websites.
5. Brel Nederland is niet verantwoordelijk voor fouten en/of onregelmatigheden in de functionaliteit van de website en is niet aansprakelijk voor storingen of het om welke reden dan ook niet beschikbaar zijn van de website.
6. Brel Nederland staat niet in voor een juiste en volledige overbrenging van de inhoud van en door/namens Brel Nederland verzonden e-mail, noch voor de tijdige ontvangst ervan.
7. Alle aanspraken van Koper wegens tekortschieten aan de zijde van Brel Nederland vervallen indien deze niet schriftelijk en gemotiveerd zijn gemeld bij Brel Nederland binnen een jaar nadat Koper bekend was of redelijkerwijs bekend kon zijn met de feiten waarop zij haar aanspraken baseert. Alle aanspraken van Koper vervallen in ieder geval een jaar na het eindigen van de Overeenkomst.

Artikel 15 - Overmacht

1. Brel Nederland is niet aansprakelijk wanneer zij ten gevolge van een overmachtssituatie haar verplichtingen op grond van de Overeenkomst niet kan nakomen, noch kan zij gehouden worden tot het nakomen van enige verplichting, indien zij daartoe gehinderd wordt als gevolg van een omstandigheid die niet is te wijten aan haar schuld en noch krachtens de wet, rechtshandeling of de in het verkeer geldende opvattingen voor haar rekening komt.
2. Onder overmacht wordt in elk geval verstaan, maar is niet beperkt tot hetgeen daaromtrent in de wet en jurisprudentie wordt begrepen, (i) overmacht van toeleveranciers van Brel Nederland, (ii) het niet naar behoren nakomen van verplichtingen van toeleveranciers die door Koper aan Brel Nederland zijn voorgeschreven of aanbevolen, (iii) gebrekkigheid van zaken, apparatuur, programmatuur of materialen van derden, (iv) overheidsmaatregelen, (v) elektriciteitsstoring, (vi) storing van internet, datanetwerk- en telecommunicatiefaciliteiten (bijvoorbeeld door: cybercriminaliteit en hacking), (vii) natuurrampen, (viii) oorlog en terroristische aanslagen, (ix) algemene vervoersproblemen, (x) werkstakingen in het bedrijf van Brel Nederland en (xi) overige situaties die naar het oordeel van Brel Nederland buiten haar invloedssfeer vallen die de nakoming van haar verplichtingen tijdelijk of blijvend verhinderen.
3. Brel Nederland heeft het recht om zich op overmacht te beroepen, indien de omstandigheid die (verdere) nakoming verhindert, intreedt nadat Brel Nederland haar verbintenis had moeten nakomen.
4. Partijen kunnen gedurende de periode dat de overmacht voortduurt de verplichtingen uit de Overeenkomst opschorten. Indien deze periode langer duurt dan twee maanden is ieder der partijen gerechtigd de Overeenkomst te ontbinden, zonder verplichting tot vergoeding van schade aan de andere partij.
5. Voor zover Brel Nederland ten tijde van het intreden van overmacht inmiddels gedeeltelijk haar verplichtingen uit de Overeenkomst is nagekomen of deze zal kunnen nakomen, en aan het nagekomen respectievelijk na te komen gedeelte zelfstandige waarde toekomt, is Brel Nederland gerechtigd om het reeds nagekomen respectievelijk na te komen gedeelte separaat te factureren. Koper is gehouden deze factuur te voldoen als ware het een afzonderlijke Overeenkomst.

Artikel 16 - Risico overgang

Het risico van verlies of beschadiging van de Producten die voorwerp van de Overeenkomst zijn, gaat over op Koper op het moment waarop de zaken het magazijn van Brel Nederland verlaten.

Artikel 17 - Intellectuele Eigendomsrechten

1. Alle intellectuele eigendomsrechten en auteursrechten van Brel Nederland berusten uitsluitend bij Brel Nederland en worden niet overgedragen aan Koper.
2. Het is Koper verboden om alle stukken waarop de intellectuele eigendomsrechten en auteursrechten van Brel Nederland rusten te openbaren en/of te vernieuwvuldigen, te wijzigen of ter beschikking te stellen aan derden zonder uitdrukkelijke voorafgaande schriftelijke toestemming van Brel Nederland. Indien Koper wijzigingen wenst aan te brengen in door Brel Nederland geleverde zaken, dient Brel Nederland expliciet akkoord te geven op de voorgenomen wijzigingen.
3. Het is Koper verboden om de Producten waarop de intellectuele eigendomsrechten van Brel Nederland rusten anders te gebruiken dan overeengekomen in de Overeenkomst.
4. Elke inbreuk van Koper op de IE-rechten van Brel Nederland wordt bestraft met een eenmalige boete ter hoogte van €10.000,- en een boete van €500,- voor elke dag dat de inbreuk voortduurt. Dit boetebeding laat onverlet de mogelijkheid van Brel Nederland om schade te vorderen.

Artikel 18 - Privacy, gegevensverwerking en beveiliging

1. Brel Nederland gaat zorgvuldig om met de (persoons)gegevens van Koper en bezoekers van de website(s). Indien daarom gevraagd zal Brel Nederland de betrokkene hierover informeren.
2. Indien Brel Nederland op grond van de Overeenkomst dient te voorzien in beveiliging van informatie, zal deze beveiliging voldoen aan de overgenomen specificaties en een beveiligingsniveau dat gelet op de stand van de techniek, de gevoeligheid van de gegevens, en de daaraan verbonden kosten, niet onredelijk is.

Artikel 19 - Klachten

1. Indien Koper niet tevreden is over de Producten van Brel Nederland en/of klachten heeft over de (uitvoering van de) Overeenkomst is Koper verplicht om deze klachten zo spoedig mogelijk, maar uiterlijk binnen 14 werkdagen na de betreffende aanleiding die tot de klacht heeft geleid te melden. Klachten kunnen gemeld worden via order@brel-home.com met als onderwerp "Klacht".
2. De klacht moet door Koper voldoende onderbouwd en/of toegelicht zijn, wil Brel Nederland de klacht in behandeling kunnen nemen.
3. Brel Nederland zal zo spoedig mogelijk, doch uiterlijk binnen 14 kalenderdagen na ontvangst van de klacht inhoudelijk reageren op de klacht.
4. Partijen zullen proberen om gezamenlijk tot een oplossing te komen.

Artikel 22 - Toepasselijk recht

1. Op elke Overeenkomst tussen Brel Nederland en Koper is Nederlands recht van toepassing. De toepasselijkheid van het (CISG) Weens Koopverdrag is uitdrukkelijk uitgesloten.
2. In geval van uitleg van de inhoud en strekking van deze algemene voorwaarden, is de Nederlandse tekst daarvan steeds doorslaggevend. Brel Nederland heeft het recht deze algemene voorwaarden eenzijdig te wijzigen.
3. Alle geschillen, ontstaan door of naar aanleiding van de Overeenkomst tussen Brel Nederland en Koper worden beslecht bij de bevoegde rechtbank Gelderland, locatie Zutphen, tenzij bepalingen van dwingend recht leiden tot de bevoegdheid van een andere rechtbank.

Doetinchem, 22 januari 2021



BREL HOME

Voltastraat 86
7006 RW Doetinchem
0314-680448
info@brel-home.com

KVK: 51486873
BTW nr: NL850046592B01
IBAN nr: NL59 RABO 0148 1296 33
BIC code: RABONL2U